

The background of the top half of the image is a wooden surface with a grid of small, dark, oval-shaped holes. The wood grain is visible and runs vertically. The holes are arranged in a regular pattern across the entire surface.

Cargo Clips



CASTELLO 
OPEN TO THE WORLD



Die CargoClips Welt

Unser Qualitätsversprechen.....	4
Castello, die Komplettfahrzeuge	6
Das Starterpaket.....	8
Die Castello-Grundrisse	10
Der E-Castello.....	14
Innenausbau und Nachrüstung.....	16

Die Freizeitmodule

B&B Bed & Breakfast-Modul.....	20
Querbett-Modul	21
Zwischenboden klappbar/Bett	22
Bett-Modul KING SIZE Garage.....	23
Doppelbett-Modul	26
Auszüge & Loungebox.....	27
Küchen-Modul 2 & Erweiterungen	28
Küchen-Modul 3	30
Küchen-Modul 4	31
Küchen-Modul 5	32
Kühlschubladen-Modul	33
Kühl-Module	34
Apothekerschrank	35
Hängeschränke.....	36
Stauschränke.....	37
Klapptisch & Klappstuhl.....	38
Säulen Teleskope Hubtisch	39
Waschtisch-Modul & Klappwaschbecken	40
Spiegel-Module.....	41
Dusch-Modul „Ghost“	42
Dusch-Module.....	43
Trenntoiletten.....	44
Kompostier-Toilette Helipott.....	45
Ablage-Modul & Skihalterung	46
Hundeboxen.....	47
Bike-Garage Slide-Out & Bike Lift System	50
BikeClip System	51

Die Castello Ausstattung

Castello-Loft.....	54
Aufstelldach	56
Aufstellfenster / Schiebfenster	57
Dachfenster	58
Dachluke	59
Moskitonetz-Schiebetüre & Cockpit FlexBox...60	
Markisen	61
Heckträger & Dachträger.....	62
Soundsystem, TV, mobiles Internet	63
Sitzsysteme	64
Fahrzeugisolierungen	66
Vollverdunklung Heck- & Seitenscheiben.....67	
Elektro-Module & Heizungsmodule.....	68
Innenbeleuchtung, Safe & Alarmanlage	69
230 V Anschluss, Ladegerät, Verkabelung...70	
Zusatzbatterien	71
Mobile Akkuboxen	72
Aufdachklimaanlage & Maxx Van Dome.....73	
Solaranlagen	74
Standheizung & Trittstufen.....	75

Luftferdung & Höherlegungen	78
Tank-Module	78
Felgen	79
Individuelle Fahrzeugfolierung	80
TÜV Typisierung als Wohnmobil.....	80
Veredelung Interieur/Exterieur.....	91

Castello Zubehör

Verdunklungssystem Fahrerhaus	84
Kleiderhaken-Krokodil & Besen-Modul.....	85
Gewürzregal & Flaschenregal	86
Mini-Regal & Küchenrollen-Modul	87
Stau/Obstkiste	88
Hängematten-Aufhängepunkt	88
Leselampen	89
Besteckkasten & Geschirrsset.....	90
Staunetz & Staufächer.....	91
Cargo SoftBox & Multifunktions Tasche.....	92

Solist – Kleintransportermodule

Solist Komplettangebot	96
Doppelbett-Modul & Hängeschränke.....	97
Schubladen-Modul & Miniküche	98
Kühlbox & Schreibtisch-Modul	99

Solist-Q – Komplett-Modul

Solist Q ohne Zubehör	102
Solist Q Erweiterungen	103

CargoClips goes Trailer

Die Clipwall

Clipwall & Cliptop.....	110
Clipfloor	111
Trennwand	112
Mobile Trennwand	113
Clipdoor	114

Die Clips

BolzenClip	118
GurtClip.....	119
Sperrstange.....	120
GabelClip.....	121
MultiClip & MultiClip Magnet.....	122
FlatClip	123
KugelClip mit Universal-Buchse	123
BikeClip System	124

Die Werkstattmodule

Schubladenschrank	128
Werkstattregal	129
Klappregal	132
Langgutwanne	133
Innengepäckträger.....	134

Vertriebspartner

Kontakt



Buchensperrholz und Pappelsperrholz
7-lagig, 10 mm stark



Antibakterielle Holzoberfläche
naturbelassen mit Spezialimprägnierung



Schimmelfreie Verkleidungen durch
die Kondenswasserfreie Clipwall



Belastbarkeit pro Loch, Wand/Decke nach
DIN Norm 27956 TÜV



Wärme- und Schallisolierung
aus Schafwolle



Verbesserte Fahrzeugsteifigkeit
TÜV zertifiziert

Das zukunftsweisende Van System
für den Fahrzeugausbau.
Umweltfreundlich und sicher.

Holz statt Kunststoff

Wir orientieren uns an dem Cradle to Cradle Prinzip und verwenden natürliche Materialien für den Ausbau. Mit dem schlankesten CO₂ Fußabdruck aller Anbieter trägst Du Deinen Teil für die Umwelt bei.

Gesundheit

Durch garantiert schimmelfreies Raumambiente und antibakterielle Holzoberflächen bietet Dir Dein CASTELLO VAN das gesündeste Raumklima. Deine Gesundheit zu erhalten ist nachhaltig und günstiger als Krankheiten zu heilen!

Patenterte Qualität für Nachhaltigkeit

Hast Du schon einmal ein billiges Produkt gekauft und dann? Haltbarkeit ist unser Qualitätsauftrag für Deine gelebte Nachhaltigkeit. Diese Qualität haben wir uns zertifizieren lassen, für Deine Sicherheit und unsere Kundenzufriedenheit. 5 EU Patente.





CASTELLO CAMPER werden auf Basis des MAN TGE oder Mercedes Sprinters ausgebaut

Über **KURZ** oder **LANG**...

...findet sich die passende Größe für Ihre Anforderungen, denn beide Modelle gibt es jeweils in einer Kurz- und Langversion.

DIE CARGO CAMPER Erfolgstory geht in die zweite Runde.

2017 haben wir auf Basis des CargoClips Systems mit dem Ausbau von Campern begonnen. Die Möglichkeit des individuellen Ausbaus, aber speziell das Lernen von unseren Cargo Camper Kunden war und ist die Grundlage, dass wir uns entschlossen haben eine eigene Campingwelt für Komplettfahrzeuge zu öffnen. Unsere Kunden, die bisher einen Cargo Camper gekauft haben und ihn mit aller Freude nutzen, diese Community an Menschen war und ist die Basis der Entwicklung unseres neuen Namens Castello.

„Hello Castello!“

Wir erlauben uns den Castello Camper mit einem lauten „Hello“ vorzustellen. Und weil Castello Camper nicht nur Fahrzeuge sondern auch Menschen sind, widmen wir dieser Community auch eine eigene Webseite in der die Castello Welt und die Castello Camper Ihre Heimat finden! Castello steht für Individualität, Sicherheit, Luxus und Freiheit. Freiheit ist ein hohes Gut, das sich Castello Camper im Laufe Ihres Lebens verdient haben. Wer aus seiner Freiheit heraus offen für die Natur unseres Planeten Erde ist, kann wahrlich die Schönheit der Momente aufsaugen und ein luxuriöses Leben führen. Ein Genuss der Menschen vorbehalten ist, die offen für unsere Welt sind! Cargo Camper haben schon immer auf das richtige Pferd gesetzt und wir freuen uns alle Cargo Camper auf der neuen Plattform www.hellocastello.com zu begrüßen.

Extra Katalog für Castello Komplettfahrzeuge oder www.hellocastello.com

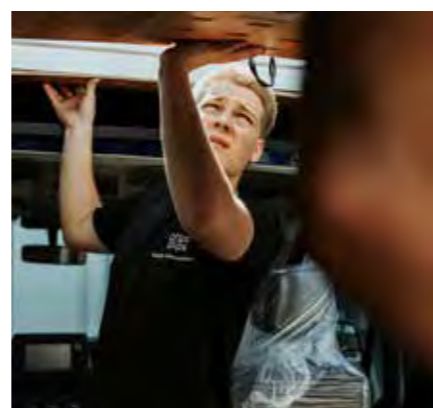

2 die es in sich haben: Die Clipwall von CargoClips.



Mercedes

Sprinter Kastenwagen

3 Fahrzeuglängen: kompakt (L1), standard (L2), lang (L3)
Komfortable Dachhöhe (H2): aufrecht Stehen im Camper
Laderaumvolumen bis zu 17 m³

MAN

Die neuen TGE Modelle.

2 Fahrzeuglängen: standard (L2) und lang (L3)
2 Dachhöhen: H2 und H3 für viel Platz nach oben
Laderaumvolumen bis zu 17 m³

Für jeden was dabei

Die Fahrzeuge von Mercedes und TGE lassen keine Wünsche offen - genauso wie unsere Module.



2 Fahrzeugtypen



6 Modelle



10 Grundrisse



56 Module



Starterpaket

Unser Starterpaket im MAN TGE und Mercedes Sprinter beinhaltet:



Isolation
30 mm Iriovel



230V Außensteckdose



zweite Batterie



Tempomat



Standheizung
Diesel Luft

Clipwall Seitenwände, Decke und Hecktüren in Buche
Radkastenverkleidung Buche und Industrieholzboden im Laderaum



Elektropaket
inkl. 10 Steckdosen



Schiebefenster links und rechts
inkl. Mückenschutz & Plissee

- 230V Innensteckdose
- 6x LED Innenbeleuchtung
- Trittschichtenbeleuchtung
- abstandsgeregelter Tempomat
- Rückfahrkamera
- Filzverklebung auf den Holmen
- Media Van Paket mit 4 Lautsprechern
- 140 PS, 6 Gang Schaltgetriebe
- Drehbare Sitze mit Sitzheizung
- abschließbares Handschuhfach
- Beheizbares Multifunktionslenkrad
- Dachschienen für Dachlastträger
- Scheibenwischerintervallschaltung

- beheizbare Scheibenwaschdüsen
- Scheibenwasserstandanzeige
- Sonnenblende im Spiegel
- Frontscheibe beheizt
- Seitenwindassistent
- Airbag
- Notbremsassistent
- DAB+ Radio
- Smartlink
- App-Connect und Telefonschnittstelle
- Klimaanlage Climatic
- Einparkhilfe, Spurhalteassistent und Abbiegeassistent

- Keyless Go
- Trittschichtenbeleuchtung
- Seitenfenster als Schiebefenster vorne links/rechts getönt mit Mückenschutz und Verdunkelung
- Media Van Paket Business mit 4 Lautsprechern
- Infotainmentsystem mit Display
- Chrompaket im Cockpit
- Zwischenarretierung Schiebetür
- Stahlfelgen in schwarz

Folgende Fahrzeuge stehen für das Starterpaket zur Verfügung

*Die Basisfahrzeuge werden von uns mit CargoClips-Grundausstattungs paket geliefert.

SPRINTER L2H2*
(5,98 m | 2,70 m | 1,91 m)
Fahrzeughöhe

Preis auf Anfrage



MAN L2H2*
(5,98 m | 2,60 m | 1,91 m)
Fahrzeughöhe

Preis auf Anfrage

SPRINTER L3H2*
(6,97 m | 2,70 m | 1,91 m)
Innenstehhöhe

Preis auf Anfrage



MAN L3H2*
(6,80 m | 2,60 m | 1,91 m)
Fahrzeughöhe

Preis auf Anfrage

MAN L3H3*
(6,80 m | 2,70 m | 2,10 m)
Innenstehhöhe

Preis auf Anfrage



Farben inkludiert im Starterpaket ohne Aufpreis:

- weiß (candy white)
- blau (deep ocean)
- rot (kirschrot)
- blaugrau (nur Mercedes)
- tief schwarz (nur Mercedes)

Farben mit Aufpreis, Aufpreis auf Anfrage

- Anthrazit Metallic
- Schwarz Metallic
- Starlight Blue (nur MAN)
- Grau Metallic (nur Mercedes)

Zusatzoptionen

alle Preise auf Anfrage

- MAN 177 PS, SPRINTER 190 PS
- 4x4 MAN (Innenhöhe 1,81m) inkl. Differenzialsperre mit Automatik
- 4x4 Sprinter (Innenhöhe 1,91m) nur in Verbindung mit Automatik
- Automatik
- Vollluftfederung (nur bei MAN)
- Höherlegungsfedern (MAN und Crafter)
- 2. Wärmetauscher & 2. Verdampfer
- Anhängerkupplung fest
- Ganzjahresbereifung
- Offroad Bereifung auf Originalfelge
- Navigation
- Verbreiterungsohren zum Querschlagen
- Mosquito Netz Schiebetüre
- Klimaanlage „Climatronic“ Aufpreis
- Aufpreis Echtholzfunier in Nussbaum, Zirbe, Risseiche natur oder geölt
- Aufpreis Echtholz-Holzboden Eiche natur und Eiche grau
- Anhängerkupplung abnehmbar
- Reserve Rad
- Offroad Bereifung auf Deltafelgen
- Offroad Bereifung auf Dakar Zero Felgen
- Hecktüren Öffnungswinkel 270°
- Trittschicht hinten
- Dachschienen für Dachlastträger
- Luftfederung auf der Hinterachse für mehr Fahrkomfort, Seitenstabilität und noch viel mehr. Geeignet für Allrad, Heck & Frontgetriebene Fahrzeuge, dient zugleich auch für eine Auflastung auf 4,2 Tonnen
- Dachzelt Castello-Loft
- Aufstelldach / Schladach MAN
- Superhochdach Camper Van für MAN Innenhöhe 210-220 cm
- Garantieverlängerung 5 Jahre/ 100.000 km (MAN)
- Auflastung Anhängelast 3,5 to und Gesamtzuggewicht 7 to
- MAN Performance KIT 202 - Chip Tuning

Sicherheitspaket Aktiv im Grundpaket inkludiert

- ACC Abstandsgeregelter Tempomat
- Außenspiegel elektr. einstell-, beheiz- und einklappbar
- Einparkhilfe vorne & hinten mit Flankenschutzassistent
- Notbremsassistent und Spurwechsel- bzw Spurhalteassistent
- Totwinkelwarnung beidseitig und Anfahrwarnung

Offroad Paket Island

- Offroad Bereifung auf Originalfelge und Fahrwerkshöherlegung
- Schnorchel und 150l Tank
- Aluminiumblech Hinterachsdifferential & Motorengetriebe (nur MAN)

Licht- und Sichtpaket

- LED Hauptscheinwerfer mit Tagfahrlicht
- Abbiegelicht
- Leaving Home/Coming Home Funktion
- Licht und Regensensor sowie Fernlichtassistent



Die GRUNDRISSE

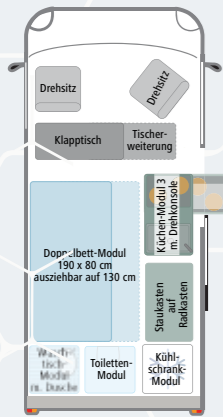

L2P2 – Unser Klassiker für Paare!

Doppelbett-Modul (190x130 cm), drehbares Küchen-Modul 3 für Kochmöglichkeit auch draußen, großer Kühlschrank (90l), Toilette und Waschtisch-Modul mit Dusche (auf Wunsch mit Warmwasserboiler). Stauraum in unseren Hängeschränken, Ablagemodulen oder unter dem Bett, Schubladensystem möglich.

- 2 Schlafplätze
- 2 Sitzplätze
- 6 m Fahrzeuglänge
(L2)

Preise auf Anfrage
erhältlich als MAN TGE
und Mercedes Sprinter

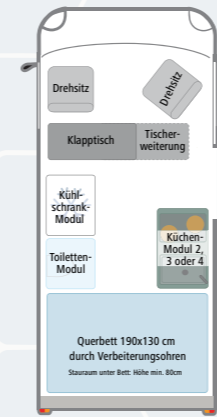

L2P2-QUER – Viel Platz für 2 Personen durch das Querbett.

Große Küche, großer Kühlschrank, große Toilette. Durch drehbare Vordersitze entsteht eine gemütliche Sitzecke in der Fahrerkabine. Genug Stauraum auch unter dem Bett für Gerätschaft, Sportausrüstung oder Hunde.

- 2 Schlafplätze
- 2 Sitzplätze
- 6 m Fahrzeuglänge
(L2)

Preise auf Anfrage
erhältlich als MAN TGE
und Mercedes Sprinter

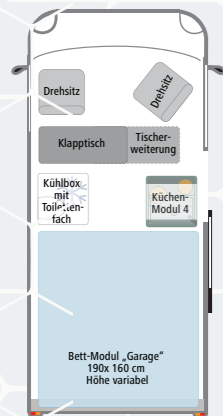

L2P2-GARAGE – ideal für 2 Personen, die viel Stauraum brauchen

z.B. für Fahrräder, Sportgeräte und auch Hunde. Das Bett kann in jeder Höhe installiert werden und setzt somit den Möglichkeiten keine Grenzen.

- 2 Schlafplätze
- 2 Sitzplätze
- 6 m Fahrzeuglänge
(L2)

Preise auf Anfrage
erhältlich als MAN TGE
und Mercedes Sprinter

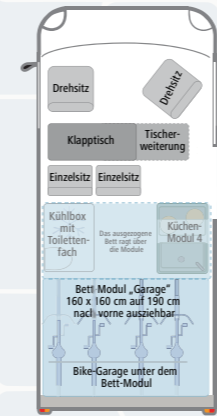

L2P4-GARAGE – für 4 Personen & viel Stauraum

Liegefläche bei Tag 110x160 cm, Bett bei Nacht ausgezogen auf 190cm, plus zwei komfortable Schlafplätze im Aufstelldach. Die Bike-Garage hält bis zu 4 Fahrräder. Die elegante Kühlschrankabdeckung erlaubt es, auch nachts, wenn das Bett ausgezogen ist, an die Leckerlies zu kommen.

- 4 Schlafplätze
je 2 im Fahrzeug &
im Aufstelldach/Castello Loft
- 4 Sitzplätze
- 6 m Fahrzeuglänge
(L2)

Preise auf Anfrage
erhältlich als MAN TGE
oder Mercedes Sprinter
wahlweise mit Aufstelldach
oder Castello-Loft



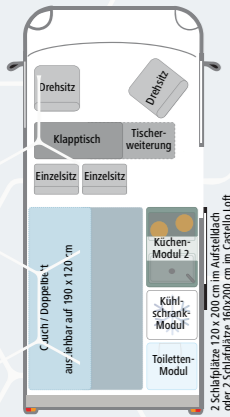

L2P4 – Der Family-Van mit ausziehbarer Couch

2 Schlafplätze auf dem ausziehbaren Doppelbett (190x120cm). Zwei Schlafplätze im Aufstelldach (200x120cm). Durch drehbare Vordersitze schaffen Sie sich eine gemütliche Sitzgruppe zum Essen oder Spieleabend. Das Doppelbett-Modul kann bei Bedarf hochgeklappt werden, um die Mitnahme von Fahrrädern oder Sportgeräten zu ermöglichen.

- 
4 Schlafplätze
je 2 im Fahrzeug & im Aufstelldach/Castello Loft
- 
4 Sitzplätze
- 
6 m Fahrzeuglänge
(L2)

Preise auf Anfrage erhältlich als MAN TGE oder Mercedes Sprinter wahlweise mit Aufstelldach oder Castello-Loft

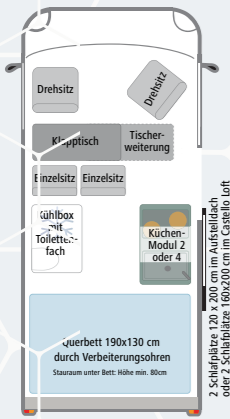

L2P4-QUER – Mehr Platz durch unsere Querschläferoption.

Mehr Platz im Innenraum durch unsere Querschläferoption. Geräumige Sitzgruppe für 4 Personen und großer Küchenblock mit 32 Liter Wassertank. Dieser ermöglicht sowohl das Kochen für die ganze Familie, als auch die Waschgelegenheit, durch die extra große Spüle.



- 
4 Schlafplätze
je 2 im Fahrzeug & im Aufstelldach/Castello Loft
- 
4 Sitzplätze
- 
6 m Fahrzeuglänge
(L2)

Preise auf Anfrage erhältlich als MAN TGE oder Mercedes Sprinter wahlweise mit Aufstelldach oder Castello-Loft

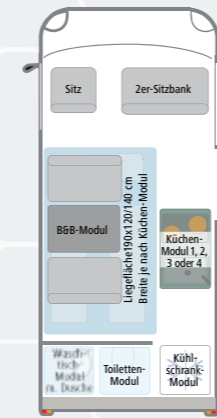

L2P2-3 B&B – ideal für 2 Erwachsene & ein Kleinkind, oder 1 Erwachsener & 2 Kinder

Liegefläche bis zu 140 cm Breite je nach Küchen-Modul. Der ideale Grundriss, um mit einer 2-er Sitzbank die „Kleinen“ vorne im Auge zu behalten.

- 
2-3 Schlafplätze
2 Erwachsene & 1 Kleinkind oder 1 Erwachsener & 2 Kinder
- 
3 Sitzplätze
- 
6 m Fahrzeuglänge
(L2)

Preise auf Anfrage erhältlich als MAN TGE und Mercedes Sprinter

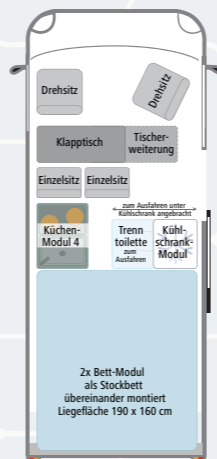





L3P4 – Mehr Platz durch längeren Radstand

Durch den längeren Radstand bietet sich der nötige Platz, dass 4 Personen bequem auf zwei Liegeflächen von 2x 190x160 cm im Fahrzeug schlafen können. Kein Bettenumbau notwendig. Alternativ ist der L3P4 mit dem Castello-Loft erhältlich. Durch das Castello-Loft fällt die zweite Schlafebene weg und Sie schaffen viel Stauraum unter dem Bett. Eine großzügige Sitzgruppe bietet genug Platz für ein gemütliches Beisammensein. Kühlschrank, Trenntoilette und Küchen-Modul sind natürlich vorhanden und eine Außendusche (auf Wunsch mit Warmwasserboiler) sind installierbar.

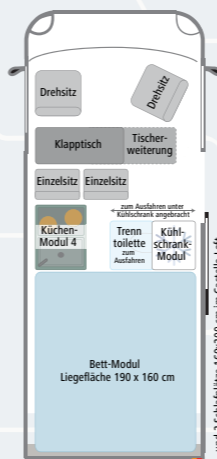

Preise auf Anfrage erhältlich als MAN TGE oder Mercedes Sprinter wahlweise mit Castello-Loft



- 
4 Schlafplätze
entweder 4 im Fahrzeug oder je 2 im Fahrzeug & im Castello-Loft
- 
4 Sitzplätze
- 
6,8 m Fahrzeuglänge
(L3)

Castello-E

einfach mal wieder
die Akkus aufladen



Der Castello-E

– individuell, elektrisch, emissionsfrei

Unser neuer elektrischer, emissionsfreier Castello-E bietet die perfekte Lösung für umweltfreundliche Mobilität. Er steht, wie sein Bruder - der Castello Camper - mit hochwertigen Ausstattungsmerkmalen, die sich individuell anpassen lassen für Individualität, Sicherheit, Luxus und Freiheit.

Perfekt, um die Natur zu erkunden, und sie dabei nur wenig zu belasten. Auch im Innenraum haben wir Wert auf nachhaltige und ökologische Materialien gelegt.

Unser Castello-E ist...

...leichter, durch die Verwendung von Spezial-Multiplex Holz

...ökologisch gedämmt mit Schafswolle

...ausgestattet mit einem großen Solarpaket zur Versorgung des Innenraums

...unabhängig von fossilem Brennstoff. Das große Lithium Paket im Innenraum ermöglicht Kochen über Induktion und Heizen über einen Elektro-Ofen

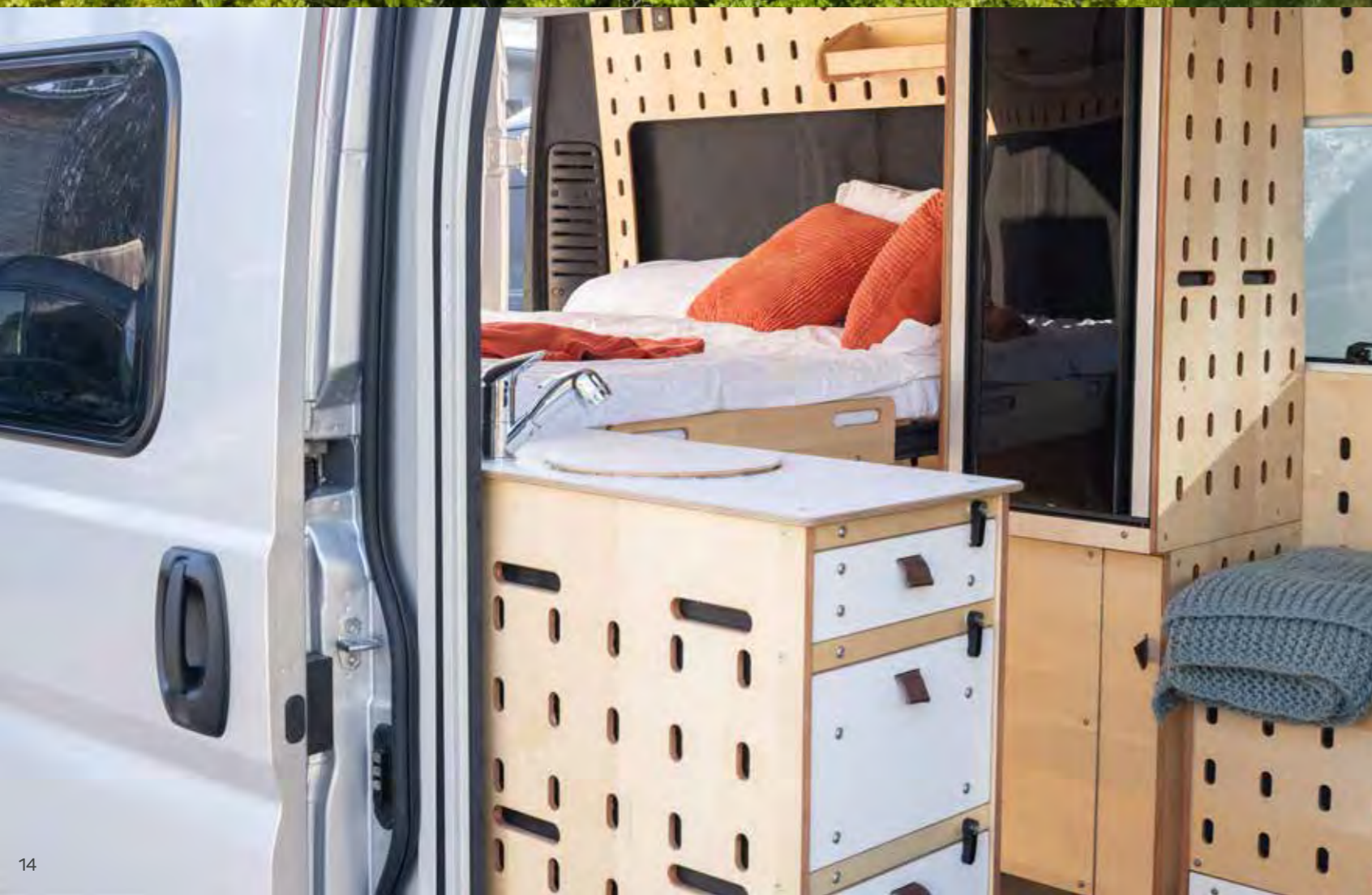

Alle Vorteile der E-Mobilität in einem Camper:

- leises Fahren
- niedrige laufende Kosten durch Steuervergünstigungen
- weniger Verschleiß als bei Verbrennern.
- geringe Betriebskosten, da Strom weniger kostet als fossiler Treibstoff
- umweltfreundliches Fahren, da kein lokaler CO₂-Ausstoß



Sie bringen Ihr Fahrzeug zu uns!

INNENAUSBAU & NACHRÜSTUNG ihres eigenen Fahrzeuges z.B. Ford, Fiat Ducato etc.

Wir verwandeln Ihren Transporter, ihr Fahrzeug in einen Camper - mit allen Vorteilen des CargoClips Systems. Wir montieren unsere Clipwall individuell und passgenau in Ihr Fahrzeug. Anschließend lässt sich die Clipwall mit unseren Modulen, Hängeschränken, Ablagen, Miniregale, Beleuchtung, Kleiderkaken usw. schnell und einfach bestücken.



Nachrüstung Eigenfahrzeug mit dem „Grundausstattungs paket“

Preise auf Anfrage

Das Grundpaket bei Eigenfahrzeugen beinhaltet:

- Isolation (6-19 mm Armaflex)
- Clipwall Wände und Decke mit Buchenfurnier
- Clipwall an Hecktüren mit Buchenfurnier
- Radkasten
- Filzverklebung auf den Holmen

Aufpreis für Änderung der Holzart – auf Anfrage

Änderung der Wand- und Deckenverkleidung in z.B. amerikanischem Nussbaum, Risseiche natur oder weiß geölt, Zirbe etc.

CASTELLO 
OPEN TO THE WORLD



INDIVIDUELL
WIE DU!

Cargo
Clips

Die CASTELLO
FREIZEIT-MODULE



Dein CASTELLO begleitet Dich bei
Deiner Arbeit wie auch in Deiner Freizeit!
Auf ihn kannst Du Dich verlassen!

Du kannst einen Castello VAN nur mit den Clipwalls inklusive der Ausstattung ausbauen lassen und mit den Befestigungsclips Deiner persönlichen Phantasie freien Lauf lassen. Du kannst aber auch die von CargoClips angebotenen Module wählen, Dir auch jedes Modul einzeln nach und nach besorgen und für Deine Zwecke adaptieren.

Auch die CASTELLO Module können werkzeuglos ein und ausgebaut werden oder wie z.B. beim B&B-Modul an die Fahrzeugwand geklappt werden.

Der Multifunktion sind keine Grenzen gesetzt!

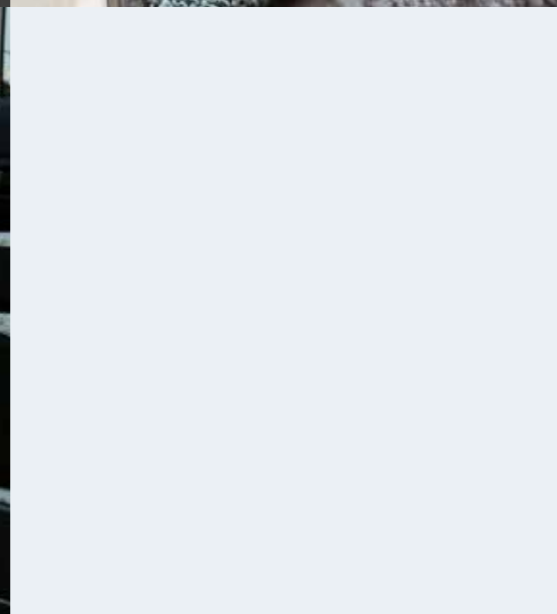

CASTELLO
OPEN TO THE WORLD



Freizeit-Module

B&B Bed & Breakfast-Modul



Freizeit-Module

Querbett-Modul



Unter dem Motto „In 10 Sekunden vom Schlafzimmer zum Esszimmer“ vereint das B&B-Modul Schlaf- und Sitzkomfort

- Mit wenigen Handgriffen lässt sich das B&B-Modul zu einer bequemen Sitzgruppe mit Tisch für zwei Personen umbauen
- Weitere Umbauvarianten sind eine Couch, ein Einzelbett mit 1900x800mm Liegefläche, zusätzlich ausziehbar zum Doppelbett mit einer Liegefläche von 1900x1400mm
- Durch den hochwertigen Lattenrost plus Wellness-Matratzen ist höchster Schlaf- und Sitzkomfort garantiert
- Angeklappt an die Wand ragt es nur 300mm in den Laderaum und bietet genug Platz für Campingzubehör, Ladegut, Fahrräder, Motorrad etc.



Alternativ: Das Einzelbett-Modul

- Das Einzelbett-Modul ragt an die Wand geklappt nur 200mm in den Laderaum; Ausgeklappt bietet es eine bequeme Liegefläche von 1900x900mm
- Werden zwei Einzelbetten gegenüber angebracht, entsteht eine große Liegefläche mit 1900x1800mm (je nach Transporter Breite)



Artikel Nr.	Bezeichnung
40.0010	B&B Bed & Breakfast-Modul
40.0020	Einzelbett-Modul

* Alle Preise auf Anfrage

Lieferumfang		
Die Wellness-Matratzen haben einen hochwertigen abnehm- und waschbaren Schonbezug, mit Reißverschluss		
B&B-Modul: Bett mit Klappmechanismus, ausziehbar zum Doppelbett inkl. Sitzgruppe und Tisch für 2 Personen, 1 Matratze 1900x800mm und 1 Matratze 1900x600mm, zur Hälfte klappbar		
Einzelbett: Bett mit Klappmechanismus, 1 Matratze 1900x900mm		
Technische Daten (Maße Bett ausgeklappt)		
Höhe	ca. 400 mm	ca. 400 mm
Länge	ca. 1900 mm	ca. 1900 mm
Breite	800 - 1400 mm	900 mm
Gewicht	50 kg	15 kg
Belastbarkeit		
Belastbarkeit	300 kg	150 kg



- gemütliches Bett mit einer Liegefläche von 1900x1350mm, zusammengezogen 1900x1000mm
- der Einbau von Verbreiterungsohren beim Fahrzeug der Länge L2, um quer zu schlafen, verbreitert den Raum um 120mm (80+40mm), optional Lackierung in Wagenfarbe
- Das Bett kann nur in der Höhe der Verbreiterungsohren im Heckbereich des Fahrzeuges montiert werden
- Das Bett kann mühelos zusammengeschoben werden, um tagsüber mehr Platz zu haben und es ermöglicht so einen besseren Zugang zu Transportgut oder an Regale unter dem Bett.
- Die Bettverlängerung verläuft an Profilschienen, die an der Wand befestigt sind. Wenn das Bett zusammengezogen ist, bildet sich ein barrierefreier Raum
- Das Bett kann auch heckseitig zusammengeschoben werden um dort hohe, sperrige Teile zu verladen
- Durch die Anordnungen des Bett-Moduls bildet sich ein Laderaum/Garage unter dem Bett für Ladegut, Gepäck, Sportartikel
- Matratzen Sondermodell SM1: Höhe: ca. 12cm, Größe: bis 2200x1000mm, Oberseite 7-Zonen Ausführung, Unterseite glatt, Bezug wie bei Ergonomic
- Matratzen Sondermodell 2-teilig: Höhe: ca. 12cm, Größe: bis 2200x1000mm, in der Mitte geteilt, 2-teilig, Oberseite 7-Zonen Ausführung, Unterseite glatt, Bezug wie bei Ergonomic



Artikel Nr.	Bezeichnung
00.0520	Verbreiterungsohren zum Querschlafen
40.0033	Doppelbett-Modul Querschläfer Verbreiterungsohren
40.0034	gegen Aufpreis 7 Zonenmatratzen Sondermodell SM1 für Querschläfer
40.0035	gegen Aufpreis 7 Zonenmatratzen Sondermodell SM1 für Längsschläfer

* Alle Preise auf Anfrage



Lieferumfang			
Bett mit Lattenrost, zum quer schlafen, 2 Wellness-Matratzen 1930x680x100mm Hochwertiger abnehm- und waschbarer Schonbezug der Matratzen mit Reißverschluss			
Technische Daten Doppelbett-Modul Querschläfer Verbreiterungsohren			
Höhe	Unterkante 8500mm (kann abweichen je nach Fahrzeugtyp)		
Länge	1930mm		
Breite	1360mm zusammen geschoben ca. 8000mm		
Gewicht	35 kg	Belastbarkeit	400 kg



Zwischenboden klappbar/Bett



Bett-Modul KING SIZE Garage



- Der Zwischenboden kann in jeder beliebigen Höhe im Fahrzeug montiert werden
- 3 CargoClips Sperrstangen mit Spezialgummierung bilden das Gerüst, um darauf zwei Klappbretter mit CargoClips Systemöffnungen zu legen
- Mit den mitgelieferten 8 Spannriemen werden die Bretter an den Stangen fixiert
- Die Bretter und Matratzen können bei Nichtverwendung platzsparend mit den Sperrstangen an der Seitenwand des Fahrzeugs verstaut werden
- Der Zwischenboden ist ideal, um über transportierter Ware, Gepäck, Campingzubehör, Fahrrad oder Motorrad zu schlafen
- Transportgut kann auf mehreren Ebenen transportiert und gesichert werden



Artikel Nr.	Bezeichnung
40.0030	Zwischenboden klappbar / Bett
40.0031	Lattenrost ausziehbar (statt 2 Klappbretter) 800 bis 1600 mm
40.0032	2 Matratzen 2000 x 800 mm, mit Schonbezug

* Alle Preise auf Anfrage

Lieferumfang	
2 Klappbretter mit CargoClips Systemöffnungen, jeweils 2000x800 mm	
3 CargoClips Sperrstangen mit Spezialgummierung	
8 Spannriemen; 25 mm breit und 500 mm lang	
Technische Daten (Maße ausgeklappt)	
Höhe	20 mm
Länge	2000 mm
Breite	1600 mm (2x 800 mm)
Gewicht	40 kg
Belastbarkeit	400 kg



- Gemütliches Bett mit einer Liegefläche von 1900x1670 mm, zusammengezogen 1000x1670 mm. **Optional auch in Sonderlängen** erhältlich
- Das Bett kann grundsätzlich auf jeder beliebigen Höhe im Heckbereich des Fahrzeuges montiert werden und mühelos über die CargoClips Module, wie Küchen-, Kühlschrank-, oder andere Module nach vorne ausgezogen werden
- Die Bettverlängerung verläuft an Profilschienen, die an der Wand befestigt sind, so bildet sich ein barrierefreier Raum wenn das Bett zusammengezogen wird
- Die gegen den Rumpf laufenden Bettlatten und die Matratzenteilung sind nicht störend und mindern den Schlafkomfort nicht
- Durch die Anordnungen des Bett-Moduls und die Möglichkeit der Bettverlängerung über die Module bildet sich ein maximaler Laderaum/Garage unter dem Bett für Ladegut, Gepäck, Sportartikel und unsere Bike Garage (Artikel Nr.: 40.0150)
- Zusätzlich erhältlich: Schubfach unter das KingSize Bett montiert. Bietet enorm viel Platz und nimmt durch die hängende Position wenig Stauraum weg
- Matratzen Sondermodell SM1: Höhe: ca. 12 cm, Größe: bis 2200x1000 mm, Oberseite 7-Zonen Ausführung, Unterseite glatt, Bezug wie bei Ergonomic
- Matratzen Sondermodell 2-teilig: Höhe: ca. 12 cm, Größe: bis 2200x1000 mm, in der Mitte geteilt, 2-teilig, Oberseite 7-Zonen Ausführung, Unterseite glatt, Bezug wie bei Ergonomic

Artikel Nr.	Bezeichnung
40.0025	Bett-Modul King Size Garage
40.0027	Schublade unter Bett-Modul King Size Garage
40.0034	gegen Aufpreis 7 Zonenmatratzen Sondermodell SM1 für Querschläfer
40.0035	gegen Aufpreis 7 Zonenmatratzen Sondermodell SM1 für Längsschläfer

* Preis auf Anfrage

Lieferumfang Bett-Modul			
Bett mit Lattenrost, nach vorne ausziehbar zum längs schlafen, 2 Wellness-Matratzen 1000 x 1670 x 100 mm und 900 x 1670 x 10 mm			
Hochwertiger abnehm- und waschbarer Schonbezug der Matratzen mit Reißverschluss			
Technische Daten Bett-Modul (Maße ausgezogen)			
Höhe	Kann beliebig festgelegt werden, ideal Unterkante auf 1000 mm damit das Bett über die Module gezogen werden kann		
Länge	1000 mm ausziehbar auf 1900 mm	Breite	1670 mm
Gewicht	35 kg	Belastbarkeit	400 kg
Technische Daten Schublade			
Maße (LxBxH)	1000 x 400 x 150 mm	Gewicht	15 kg



Weekend & More

Dein CASTELLO CAMPER!

Dein Camper vom Wochenende-Trip
bis zum Urlaubs-Camper

Mit dem CASTELLO CAMPER wird auch Dein Kastenwagen zum Camper. Du entscheidest! Denn die Clipwall bietet Dir multifunktional Einbauten, die Du in kürzester Zeit selbst ein- und auch wieder ausbauen kannst. Dein Bett ist also in kürzester Zeit gemacht und auch wieder in Deiner Garage verstaut, am Besten natürlich an einer Clipwall, die Du Dir auch zu Hause leicht einbauen kannst.



Doppelbett-Modul



- gemütliches Bett/Couch; Liegefläche 1900x800mm; ausgezogen 1900 x 1400 mm
- Optional erhältlich: Schubfächer unter dem Bett (ohne Inhalt) für z.B.: Kühlbox, Toilette, Dusche, Stauraum
- Das Modul ist auch in Sonderlängen erhältlich



Artikel Nr.	Bezeichnung
40.0021	Doppelbett-Modul, nicht klappbar an die Wand
40.0022	Schubladen-Modul unter dem Bett (mit bis zu 5 Schubladen)
40.0023	Schubfach (Größe der Fächer nach Wunsch, ohne Inhalt)
40.0024	Doppelbett-Modul klappbar an die Wand

* Alle Preise auf Anfrage

Lieferumfang	
Bett mit Klappmechanismus, ausziehbar zum Doppelbett	
1 Wellness-Matratze 190x80 cm	
1 Wellness-Matratze 190x60 cm, zur Hälfte klappbar	
Hochwertiger abnehm- und waschbarer Schonbezug der Matratzen, mit Reißverschluss	
Technische Daten (Maße Bett ausgeklappt):	
Höhe	ca. 400 mm
Länge	ca. 1900 mm
Breite	80m - 1400 m
Gewicht	35 kg
Belastbarkeit	300 kg



Auszüge & Loungebox



Auszüge

- Sowohl der Auszug als Plattform oder als Schubfach lässt sich überall im Fahrzeug platzieren, egal ob im Heckbereich als Auszug aus dem Fahrzeug ragend oder unter dem Bett-Modul, oder einem anderen passenden Modul
- Mit Hilfe eines Griffs kann zur komfortablen Be- und Entladung die Plattform oder das Schubfach bequem ausgezogen werden.
- Die Schubfächer und Plattformen werden auf einer Adapterplatte mit dem Fahrzeugboden verschraubt.

Artikel Nr.	Bezeichnung
40.0145	Auszug/Plattform
40.0023	Auszug/Schubfach

* Alle Preise auf Anfrage

Lieferumfang			
Auszugsplattform oder Schubfach, Befestigungsclips			
Technische Daten			
Höhe	bis 700 mm	Tiefe	700 mm
Breite	400 mm bis 700 mm	Gewicht	5 kg



Loungebox

- Die Loungebox ist eine Lounge Sitz Box und zugleich Stauraum für die Trenntoilette, mit zusätzlichem Stauraum
- Die Box in der Box mit der optionalen Toilette Trelino M (40.0070) wird in Richtung Küchenmodul ausgezogen und kann als erweiterte Sitzmöglichkeit genutzt werden (dann ist die Trenntoilette nicht sichtbar)
- Erst durch Öffnen einer Klappe wird die Trenntoilette ersichtlich!

Artikel Nr.	Bezeichnung
40.0092	Loungebox

* Alle Preise auf Anfrage

Lieferumfang			
Loungebox mit Auszugsbox, Befestigungsclips			
Technische Daten			
Höhe	480 mm	Länge	700mm ausziehbar bis 1160mm
Breite	460	Gewicht	18,5 kg leer (28 kg mit Toilette Trelino M)



Freizeit-Module

Küchen-Modul 2



Freizeit-Module

Erweiterungen



- Spüle mit je 32 Liter Frisch- und Grauwassertank
- Extra Auszug für Müll mit Trennsystem, großer herausnehmbarer Abfallbehälter
- Arbeitsplatte erhältlich aus massivem Kirschbaumholz, Eiche natur grau geölt, Schichtstoff anthrazit
- Kanister durch den Auszug leicht von außen zugänglich (Befüllen & Entsorgung)
- Optional: Kochfeldschublade für einen Gaskocher (max. 2 Flammen)
- Großes Waschbecken 330x310 mm, Wasserhahn zum Ausziehen, für Außendusche gegen Aufpreis schwarz matt erhältlich



Die links montierte Spüle.

Artikel Nr.	Bezeichnung
40.0044	Küchen-Modul 2
40.0044-01	Küchen-Modul – 2 Spüle rechts inkl. 70 Liter Kühlschrank in Stirnseite

*Alle Preise auf Anfrage

Lieferumfang Küchenmodul

Küchen Modul 2, 32 l Grauwassertank und 32 l Frischwassertank, in Schublade integrierter Mülleimer, herausnehmbarer Gaskocher mit Wechselkartusche, Befestigungsclips

Technische Daten Küchen-Modul

Höhe	980 mm	Breite	980 mm
Tiefe	450 mm	Gewicht	48 kg ohne Wasser und Kochfeld



Wenn der Herd geschlossen ist, kann das Bett über die Kochstelle ausgezogen werden



Das Küchen-Modul mit Induktionskochfeld und Trenntoilette Clesana



Das mobile Induktionskochfeld im Holzkasten



Der Primus-Gaskocher



Das Induktions-Kochfeld Klarstein



Einfeld-Induktionskochfeld - wird in die Arbeitsplatte eingebaut



Staufach unter Küchen-Modul bei Allradfahrzeugen



Abklappbarer Tisch am Küchen-Modul

- Alternativ erhältlich: Induktionskochfeld mit schwarzer Kristallglasoberfläche und Kunststoffgehäuse, Leistungsregulierung in 10 Stufen, mit elektronischen Überhitzungsschutz, Bedienfeld mit LED-Anzeige und Touch-Steuerung
- Auch als Kombination Ceran/Induktion und herausnehmbaren 2-Flammen-Gaskocher erhältlich
- Optional erhältlich: Toiletten-Modul im Schrank, Warmwasserboiler mit 3 l Fassungsvermögen (12 oder 230 Volt)
- Optional erhältlich: Tisch zum Klappen. Wird an die Außenseite der Küche in der Schiebetür montiert, kann in Parkposition an die Küche angeklappt werden ohne die Schiebetürfunktion zu behindern, Fuß mit Teleskopverstellung, Adaption Fuß an Tischplatte mit Magnet
- Optional: Mobiles Induktionskochfeld im Holzkasten, auch vor dem Fahrzeug verwendbar
- Optional erhältlich: zuverlässige & wirkungsvolle Trinkwasser-Entkeimung, auch von chlorresistenten Krankheitserregern, keine Geschmacks-/Geruchsveränderungen, entfernt 99,99% folgender Stoffe: Schwermetalle, Medikamentenrückstände, Mikroplastik, Chlor, Pestizide. Filterwechsel 1x pro Jahr oder nach ca. 6000 Litern

Artikel Nr.	Bezeichnung
40.0045	Kochfeld Induktion mit 2 Kochplatten Klarstein
40.0041	Einfeldinduktion 800 Watt, Einbau in Arbeitsplatte
40.0041-1	Mobiles Induktionskochfeld in einer edlen Holzbox
40.0065	Warmwasserboiler 3l, 12 V oder 230 V
40.0042	Aufpreis Spülbecken und Armatur in schwarz matt
40.0136	Tisch zum Klappen an Küchen-Modul
40.0036	Staufach unter Küchen-Modul bei Allradfahrzeugen
40.0039	Wasserfilter zur Entkeimung
40.0038	Duschanschluss Queen Size an Küchen-Modul
40.0038-01	3m Duschschlauch für Queen Size Anschluss

*Alle Preise auf Anfrage

Lieferumfang Küchenmodul

Küchen Modul 2, 32 l Grauwassertank und 32 l Frischwassertank, in Schublade integrierter Mülleimer, herausnehmbarer Gaskocher mit Wechselkartusche, Befestigungsclips

Technische Daten Küchen-Modul

Höhe x Breite x Tiefe	980 x 980 x 450 mm	Gewicht	48 kg ohne Wasser und Kochfeld
-----------------------	--------------------	---------	--------------------------------



Küchen-Modul 3



- Das Küchen-Modul besticht durch seine Funktionalität, Raffinesse und Vielfältigkeit
- Kochstelle mit Gaskocher und Spüle mit 12 Liter Frisch- und Grauwassertank lassen sich bequem bedienen
- Auf Kundenwunsch kann statt des Gaskochers auch ein Induktionsfeld verbaut werden
- Schublade für Besteck
- Das komplette Küchen-Modul lässt sich drehen, so kann es sowohl im Fahrzeug als auch von außen bedient und voll funktional genutzt werden
- Optional erhältlich: Warmwasserboiler mit 3 l Fassungsvermögen (12 oder 230 V)
- Das Spülbecken ist gegen Aufpreis in schwarz matt erhältlich



Artikel Nr.	Bezeichnung
40.0046	Küchen-Modul 3 mit Drehsystem
40.0047	Küchen-Modul 3 ohne Drehsystem
40.0065	Warmwasserboiler 3l, 12 V oder 230 V
40.0042	Aufpreis Spülbecken und Armatur in schwarz matt
40.0039	Wasserfilter zur Entkeimung
40.0038	Duschanschluss Queen Size an Küchen-Modul
40.0038-01	3m Duschschlauch für Queen Size Anschluss

*Alle Preise auf Anfrage

Lieferumfang	
12 l Grauwassertank, 12 l Frischwassertank, Schublade für Besteck, Gaskocher mit Wechselkartusche, Drehsystem mit Bodenplatte, Befestigungsclips	
Technische Daten	
Höhe	870 mm
Breite	370 mm
Länge	780 mm
Gewicht	20 kg



Küchen-Modul 4



Einfeld-Induktionskochfeld - wird in die Arbeitsplatte eingebaut



Mobiles Induktionsfeld in der Holzkiste

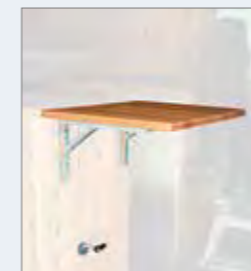

Arbeitsplattenerweiterung

- Das Küchen-Modul besticht durch seine flexible Einsatzmöglichkeit, so kann es nahezu überall im Fahrzeug platziert werden: In der Schiebetür, an einer Trennwand, gegenüber der Schiebetür, im Heckbereich des Fahrzeugs
- Wenn ein 12 Volt Anschluss zur Verfügung steht, kann die Küche auch außerhalb des Fahrzeugs verwendet werden, wie z.B. in einem Vorzelt
- Große Rechteckspüle mit 32 Liter Frisch- und Grauwassertank, gegen Aufpreis auch in schwarz matt erhältlich
- Schublade für Besteck
- Auf Kundenwunsch kann ein Gaskocher oder Induktionsfeld verbaut werden
- Alternativ erhältlich: Induktionskochfeld mit schwarzer Kristallglasoberfläche und Kunststoffgehäuse, Leistungsregulierung in 10 Stufen, mit elektronischen Überhitzungsschutz, Bedienfeld mit LED-Anzeige und Touch-Steuerung
- Formschöne Abdeckplatte aus beschichtetem Multitplex Sperrholz
- Optional: Warmwasserboiler mit 3 l Fassungsvermögen (12 oder 230 Volt)
- zusätzlich erhältlich: Arbeitsplattenerweiterung (400 x 465 mm) mit der gleichen Oberfläche wie die Küche. Die Platte lässt sich Abklappen; mit Verriegelung

Artikel Nr.	Bezeichnung
40.0048	Küchen-Modul 4
40.0065	Warmwasserboiler 3l, 12 V oder 230 V
40.0049	Arbeitsplattenerweiterung an Küche
40.0042	Aufpreis Spülbecken und Armatur in schwarz matt
40.0041	Einfeldinduktion 800 Watt, Einbau in Arbeitsplatte
40.0041-1	Mobiles Induktionskochfeld in Holzkiste
40.0039	Wasserfilter zur Entkeimung
40.0038	Duschanschluss Queen Size an Küchen-Modul
40.0038-01	3m Duschschlauch für Queen Size Anschluss

*Alle Preise auf Anfrage

Lieferumfang Küchen-Modul 4		
32 l Frischwassertank, 32 l Grauwassertank, Schublade für Besteck, Gasgrill mit Wechselkartusche oder Induktionsfeld, Befestigungsclips		
Technische Daten Küchen-Modul 4		Arbeitsplattenerweiterung
Höhe	1000 mm	20 mm
Breite	620 mm	465 mm
Tiefe	450 mm	Breite: 400 mm
Gewicht	40 kg	2,5 kg



Freizeit-Module

Küchen-Modul 5



- Küchen-Modul Spüle rechts mit Kühlschrank 51 Liter in Fahrtrichtung
- Küche mit je 32 Liter Frisch- und Grauwassertank, oder mit einem unserer Tankmodule kombinierbar
- Arbeitsplatte erhältlich aus massivem Kirschbaumholz, Eiche natur grau geölt, Schichtstoff anthrazit
- Kanister mit Standanzeige Grauwasser und Ablasspumpe
- Großes Spülbecken 330x310mm, inkl. Queensize Anschluss für Außendusche
- Spülbecken rechts angebracht, Spüle und Armatur Anthrazit beschichtet
- Integrierte Kühlschrank mit 51 Liter Fassungsvermögen und Gefrierfach

Optionale Erweiterungsoptionen:

- Einfeld-Induktionskochfeld mit schwarzer Kristallglasoberfläche und Kunststoffgehäuse, Bedienfeld mit LED-Anzeige und Touch-Steuerung
- Tisch zum Klappen. Wird an die Außenseite der Küche in der Schiebetür montiert, kann in Parkposition an die Küche angeklappt werden ohne Schiebetürfunktion zu behindern, Fuß mit Teleskopverstellung, Adaption Fuß / Tischplatte mit Magnet
- Mobiles Induktionskochfeld im Holzkasten, auch vor dem Fahrzeug verwendbar
- zuverlässige & wirkungsvolle Trinkwasser-Entkeimung, auch von chlorresistenten Krankheitserregern, keine Geschmacks-/Geruchsveränderungen, entfernt 99,99% folgender Stoffe: Schwermetalle, Medikamentenrückstände, Mikroplastik, Chlor, Pestizide. Filterwechsel 1x pro Jahr oder nach ca. 6000 Litern

Artikel Nr.	Bezeichnung
40.0037	Küchen-Modul 5 Spüle rechts mit 51 LT Kühlschrankschublade Spüle Anthrazit
40.0037-01	Küchen-Modul 5 Spüle links mit 51 LT Kühlschrankschublade Spüle Anthrazit
40.0041	Einfeldinduktion 800 Watt, Einbau in Arbeitsplatte
40.0041-1	Mobiles Induktionskochfeld in einer edlen Holzbox
40.0065	Warmwasserboiler 3l, 12 V oder 230 V
40.0136	Tisch zum Klappen an Küchen-Modul
40.0039	Wasserfilter zur Entkeimung
40.0038-01	3m Duschschlauch für Queen Size Anschluss

*Alle Preise auf Anfrage

Lieferumfang

Küchen Modul 5, 32 l Grauwassertank und 32 l Frischwassertank, Queensize Duschanschluss, 51 Liter Kühlschrankschublade, Befestigungsclip

Technische Daten

Höhe	900 mm	Länge	467 mm
Breite	1090 mm	Gewicht	49 kg



Freizeit-Module

Kühlschubladen-Modul



- Perfekte Raumausnutzung
- Top Marken-Kompressor
- Leise und wartungsfrei
- Hervorragende Energieeffizienz
- Integrierte LED Beleuchtung
- Formschöne Edelstahlfront
- Großes Schubladenfach unter dem Kühlschrank für maximalen Stauraum oder zum Unterbringen einer Toilette wie einem Porta Potti oder der Trenntoilette

Artikel Nr.	Bezeichnung
40.0052	Kühlschubladen-Modul 65 l

*Preis auf Anfrage

Lieferumfang:

Kühlschublade mit separatem Gefrierfach 65 Liter Webasto DR 65 Inox
CargoClips Kühlschrankschrank mit Staufach
Befestigungs-Clips

Technische Daten

Höhe	950 mm
Breite	500 mm
Tiefe	520 mm
Gewicht	39 kg

Kühlschrank-Module



Apothekerschrank



Kühlschrank-Modul

Beschreibung Kühlschrank-Modul:

- Das Kühlschrank-Modul als starker 12 Volt-Kompressor Dometic RC 14.4 90
- 90 Liter Bruttovolumen, davon 6,5 Liter Gefrierfach
- Auch in einer 70 Liter Version erhältlich
- Besonders leise im Nachtmodus
- LED Bedienfeld
- Energieverbrauch 0,45 KWH/24h Leistungsaufnahmen 24-48 Watt
- Patentiertes herausnehmbares Frosterfach
- Eleganter Aluminium Türgriff über die gesamte Kühlschrankhöhe

Beschreibung Kühlbox-Modul:

- Engel Kompressor Kühlbox 40 Liter MT45G-P Platin
- Auch als 32 Liter lieferbar
- Platinserie mit neuem Schwingkompressor, hoher Robustheit und Langlebigkeit
- 100% wartungsfrei
- Sehr geringer Stromverbrauch
- Volle Funktion auch bei Außentemperaturen über 50 Grad Celsius

Artikel Nr.	Bezeichnung
40.0050	Kühlschrank-Modul 90 l
40.0053	Kühlschrank-Modul 70 l
40.0051	Kühlbox-Modul 40 l

*Alle Preise auf Anfrage

Lieferumfang	Kühlschrank-Modul:	Kühlbox-Modul:
	Kühlschrank 90 Liter Thetford T1090 CargoClips Kühlschrank-Konsole Befestigungs-Clips	Kompressor Kühlbox Engel MT45G-P Platin, 40 Liter (wahlweise 32 Liter) CargoClips Kühlbox-Konsole Befestigungs-Clips
Technische Daten		
Höhe	1420 mm	508 mm
Breite	418 mm	647 mm
Tiefe	485 mm	364 mm
Gewicht	21 kg	30 kg



Kühlbox-Modul

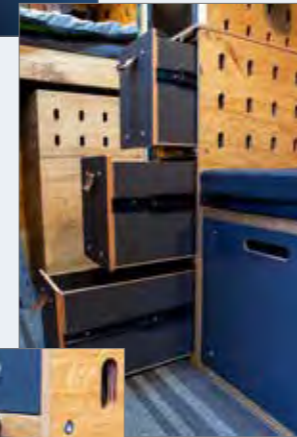

- Zusätzlicher praktischer Stauraum
- Drei Schubladenauszüge bis zu 450 mm
- vertikaler Stauraum zur Wand mit Klappe für sperrige Güter (z.B. Yoga-Matte)
- Auch als Lehne oder Ablagefläche geeignet

Artikel Nr.	Bezeichnung
40.0089	Apothekerschrank

*Alle Preise auf Anfrage

Lieferumfang			
Apothekerschrank, Befestigungsclips			
Technische Daten			
Höhe	900 mm	Breite	210 mm
Tiefe	700 mm	Gewicht	23 kg



Hängeschränke



- Der Hängeschränk bietet zusätzlich maximalen Stauraum
- Hängeschränk mit einem Fach
- Der Hängeschränk wird an Wand und Decke so positioniert, dass der Bewegungsfreiraum nicht eingeschränkt wird
- Mehrere Schränke können nebeneinander kombiniert werden
- Innenmaße bei Breite 600: Breite 570 mm, Tiefe 280 mm, Höhe 280 mm; Außenmaß: Tiefe 425 mm



Artikel Nr.	Bezeichnung
40.0081	Hängeschränk 600 mm
40.0082	Hängeschränk 800 mm
40.0083	Hängeschränk 600 mm „schmal“
40.0084	Hängeschränk flach mit Klappe nach unten oder mit Staunetz
40.0085	Hängeschränk 800 mm „schmal“

*Alle Preise auf Anfrage

Lieferumfang:					
Hängeschränk Befestigungsclips					
Technische Daten					
	40.0081	40.0082	40.0083	40.0084	40.0085
Höhe	370 mm	370 mm	300 mm	200 mm	340 mm
Breite	600 mm	800 mm	600 mm	600 mm	800 mm
Tiefe	400 mm	400 mm	315 mm	315 / 425 mm	320 mm
Gewicht (Pappel)	6,9 kg	10 kg	6,4 kg	5,9 / 6,2 kg	6,7 kg



Stauschränke



Stauschränk mit 4 großen Schubfächern

- mit Sicherungsriegeln
- Platz für eine Toilette (Potta Porti, oder Trenntoilette Eurobox) im untersten Schubfach
- Höhe, Breite und Anzahl kann individuell angepasst werden

Stauschränk mit Schubladen passend unter das Bett-Modul KING SIZE Garage

- Stauschränk mit 2-3 großen Schubfächern mit Sicherungsriegeln
- Arbeitsplatte zusätzlich zum Öffnen nach oben zum bequemen Verstauen von Einkäufen
- Stauschränk wird an die Unterkante des Auszugsbett längs oder quer individuell angepasst, mit einer Arbeitsplatte als Klappe nach oben



Artikel Nr.	Bezeichnung
40.0090	Schubladenschränk mit 4 Schubladen
40.0093	Stauschränk mit Schubladen, mit Arbeitsplatte als Klappe nach oben

*Preis auf Anfrage

Lieferumfang		
Schubladenschränk mit 4 Schubladen, inkl. Befestigungsbolzen Höhe, Breite und Anzahl kann individuell angepasst werden	Stauschränk mit 3 Schubladen inkl. Befestigungsbolzen H950 x B465 x T580mm	
Technische Daten	Schubladenschränk	Stauschränk
Breite	540 mm	465 mm
Höhe	1480 mm	950 mm
Tiefe	520 mm	580 mm
Gewicht	20 kg	19 kg (mit Arbeitsplatte aus Kirschholz)



Freizeit-Module

Klapptisch & Klappstuhl



Freizeit-Module

Säulen Teleskope Hubtisch



- Der Klapptisch bietet maximale Flexibilität im Fahrzeug
- Der Klapptisch kann mit ein oder zwei Klappstühlen kombiniert werden
- Die Größe des Tisches und das Material der Tischplatte kann frei gewählt werden
- Im Preis enthaltene Tischplatte aus Massivholz, z.B. Kirschbaum
- Der Tisch kann dem Raum in Funktion und Design optimal angepasst werden
- Der Klapptisch ist in zwei Varianten erhältlich: Als einfacher Klapptisch und als Klapptisch mit Doppel-Schwenkplatte
- Der Klapptisch mit Doppel-Schwenkplatte hat zwei übereinander montierte Tischplatten, die obere Platte lässt sich frei im Raum drehen und ermöglicht so eine flexible Nutzung



Auf Anfrage: Klapptisch zum Verschieben, hoch und runterklappbar. Der Tisch lässt sich entfernen und an anderer Stelle im und außerhalb des Fahrzeuges positionieren. Die Größe des Tisches wird individuell angepasst.

Artikel Nr.	Bezeichnung
40.0130	Klapptisch
40.0131	Klappstuhl
40.0132	Klapptisch mit Doppelschwenkplatte

*Alle Preise auf Anfrage

plus Tisch mit Küche

Lieferumfang			
Klapptisch / Klappstuhl Befestigungsclips			
Technische Daten	Klapptisch	Klappstuhl	Klapptisch mit Doppelplatte
Höhe	700 mm	400 - 500 mm	700 mm
Breite	300 - 500 mm	400 - 500 mm	300 - 500 mm
Tiefe	700 mm	400 - 500 mm	500 - 700 mm
Gewicht	35 kg	10 kg	20 kg



- Die Tischplatte wird individuell angepasst, auf Wunsch mit einem Schiebesystem, so dass es unter dem Auszugsbett verschwinden kann
- Tischplatte aus Kirschbaum- oder Eichen-Massivholz, wahlweise Schichtstoff
- Der Säulenhubtisch hat einen stufenlosen Verstellbereich in der Höhe von 310-670 mm



Artikel Nr.	Bezeichnung
40.0135	Säulen Teleskope Hubtisch

*Preis auf Anfrage



Technische Daten	
Höhe	stufenlos verstellbar von 310-670 mm
Maße	individuell angepasst
Gewicht	7,7 kg ohne Tischplatte



Waschtisch-Modul & Klappwaschbecken

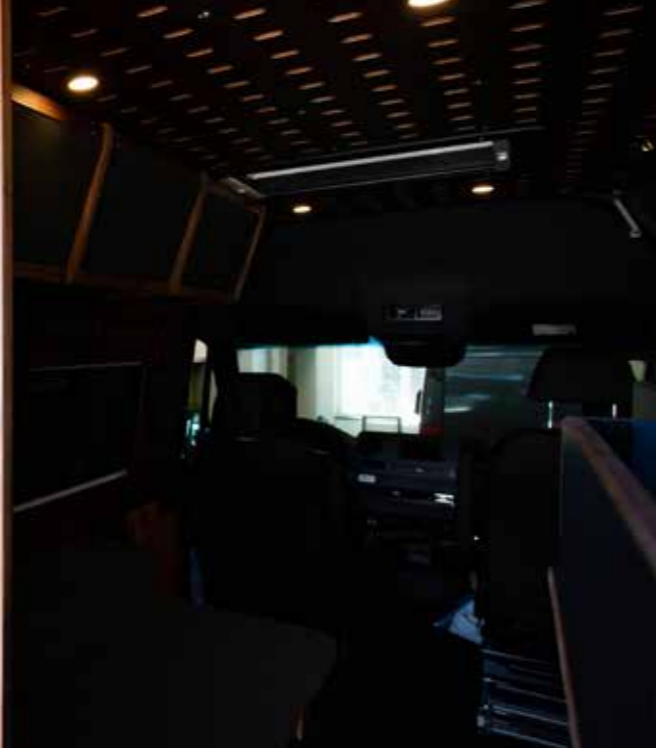

- Das Waschtisch-Modul verfügt über ein gut zugängliches, sehr hochwertiges Klapp-Waschbecken aus Korean mit Wasserhahn
- Mit beheizter Dusche und einem herausziehbaren Brausekopf, der es ermöglicht im Freien zu duschen
- Mit unserer mobilen Duschkabine kann auch im Fahrzeug geduscht werden (Bodenablauf erforderlich)
- Mittels 12 Volt Pumpe wird der Wasserhahn und Brausekopf mit Frischwasser aus einem 20 Liter Tank versorgt, Das Grauwasser wird in einem Abwasser-Tank mit Ablass-Schlauch gesammelt
- Spiegelschrank bietet zusätzlichen Stauraum
- Optional: Warmwasserboiler mit 3 l Fassungsvermögen (12 oder 230 Volt)
- Das Querbrett klappbar verhindert, dass in Kombination mit einem Bett-Modul die Kopfkissen nach unten fallen. Das Querbrett kann platzsparend weggeklappt werden
- Das Klappwaschbecken ist auch als Einzel-Modul erhältlich

Artikel Nr.	Bezeichnung
40.0060	Waschtisch-Modul mit Dusche
40.0064	Warmwasserboiler 3l Kombigerät 12Volt/230 Volt
40.0066	Querbrett klappbar
50.0171	Klappwaschbecken Mineralwerkstoff weiß Stengele

*Alle Preise auf Anfrage

Lieferumfang Waschtischmodul			
Waschtisch-Modul mit Dusche, 20 Liter Frischwassertank, 20 l Liter Grauwassertank, Befestigungsclips			
Technische Daten			
Höhe	1480 mm	Breite	530 mm
Tiefe	330 mm	Gewicht	20 kg (leere Tanks)

Lieferumfang Klappwaschbecken			
Klappwaschbecken Korean weiß inkl. Einbaukasten und Anschlussstutzen für Grauwasserschlauch			
Technische Daten			
Gesamtbreite inkl. Einbaukasten	680 mm	Gesamthöhe Waschbecken Parkposition mit Einbaukasten	550 mm
Tiefe Waschbecken in Parkposition	130 mm	Gewicht	4,7 kg
Waschbeckenbreite	370 mm	Waschbeckentiefe	400 mm



Spiegel-Module



Spiegel-Modul



Spiegel-Schrank Beauty

Aufklappbares Spiegel-Modul

- kann optional als Tablett- oder Kochbuchhalterung verwendet werden

Spiegel-Schrank Beauty

- Großer Spiegel mit dahinterliegendem Schrank für die notwendigen Utensilien

Artikel Nr.	Bezeichnung
40.0150	Spiegel-Modul
40.0149	Spiegel-Schrank Beauty

*Preis auf Anfrage

Technische Daten Spiegel-Modul		Technische Daten Spiegel-Schrank Beauty	
Länge	350 mm	Länge	350 mm
Breite	300 mm	Breite	320 mm
Tiefe	80 mm	Tiefe	75 mm
		Gewicht	3 kg



Dusch-Modul Ghost



Dusch-Module



- Platzsparend
- Nicht als Dusche erkennbar
- Fügt sich in das Gesamtbild der weiteren Module harmonisch ein
- Einfache Handhabung
- Passt für alle Grundrisse
- Als horizontales und auch vertikales Modul erhältlich.
- Wannengröße 600 x 400mm
- inkl. Duschvorhang in V- Form

Dusch-Modul „Ghost“ / Schublade

- Duschvorhang in Schublade zum Ausziehen. Als Podest z.B. bei Frontantrieb MAN oder unter Modul

Dusch-Modul „Ghost“ / Klappversion

- Duschvorhang in Apothekerschrank zum Ausziehen und Abklappen.
- Für alle Grundrisse geeignet.

Schublade als Podest

- Gewicht 20 kg
- Ideal für MAN TGE mit Frontantrieb

Artikel Nr.	Bezeichnung
40.0108	Dusch-Modul „Ghost“ / Schublade
40.0109	Dusch-Modul „Ghost“ / Klappversion
40.0028	Schublade als Podest

Preise auf Anfrage

Technische Daten Dusch-Modul Ghost (Schublade und Klappversion)

Höhe	950 mm
Breite	250 mm
Tiefe	650 mm
Gewicht	29 kg



Dusch-Modul „Ghost“ Klappversion



Duschkasten



Mobile Duschkabine



Duschkasten:

- Mit 3 Liter Boiler und 31 l Kanister
- Queen Size Armaturen Set
- mit Füllstandsanzeige und Befüllung von außen
- mit Türe zum Boiler mit Türe zum Reinigen des Frischwasserkanters

CargoClips Mobile Duschkabine

- aus hochwertigem wasserabweisendem Mikrofaser-Segelstoff
- Schimmelabweisend durch Schnelltrocknung
- Hochwertiger Reißverschluss
- Duschtasse aus Planen PVC 600x490
- nach oben vergrößert sich die Kabine auf 600x600 mm
- Stabeinlagen eingenäht zur einfachen Handhabung und geringem Packmaß
- Haken mit Verstellbänder zur einfachen Montage an der Decke mit CargoClips
- Edelstahlöse und Ablassschlauch
- Transporttasche.

Art. Nr.	Bezeichnung
40.0114	Mobile Duschkabine
40.0115	Duschmodul mit 6-Liter Boiler im Holzkasten
40.0116	Bodenablauf
40.0117	Duschkasten mit Boiler 31 Liter

*Alle Preise auf Anfrage

Lieferumfang Duschkasten

31 Liter Weithalskanister, Queen Size Armaturen Set, Füllstandsanzeige, Befüllungsstutzen, 3 Liter Boiler 12 Volt, Holzkasten, Befestigungsmaterial

Technische Daten	
Höhe	850 mm
Breite	270 mm
Tiefe	450 mm
Gewicht	17 kg



Trenntoiletten-Module



Kompostiertoilette Helipott



Trenntoilette Trobolo

- Diverse Trenntoiletten auf Kundenwunsch
- Trockentoiletten mit und ohne Kompostierfunktion
- 12 Volt Lüfter auf Anfrage
- Kasten mit Deckel um die Toilette kann auch als Hocker genutzt werden
- Trenntoiletten immer mit Adaption auf unser CargoClips System
- Der Clesana Flüssig-Einsatz ermöglicht es Ihnen, das kleine Geschäft auch ohne Beutel zu erledigen und die Clesana an Ihr individuelles Nutzungsverhalten anzupassen. Mit seinem leicht zugänglichen Design gewährleistet er ein hohes Maß an Hygiene und eine unkomplizierte Reinigung



Trenntoilette Eurobox



Trenntoilette Trelino



Nature's Head Trenntoilette

Artikel Nr.	Bezeichnung
40.0076	Trenntoiletten-Modul Nature's Head
40.0077	Trenntoiletten-Modul Trobolo im CargoClips Holzkasten
40.0078	Trenntoiletten-Modul Eurobox im CargoClips Holzkasten
40.0079	Trenntoilette Eurobox alleinstehend für Schubfach
40.0070	Toiletten-Modul Trelino M anthrazit inkl. Adapterplatte für Einbau in die Loungebox
40.0071	Clesana Verschweißtoilette
40.0069	Clesana Flüssig-Einsatz

*Alle Preise auf Anfrage



Clesana Verschweißtoilette

Clesana Flüssig-Einsatz

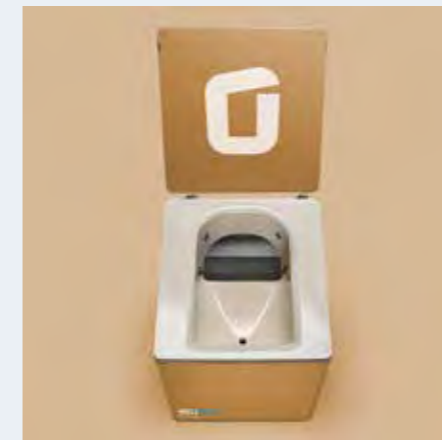

- Elektronische Steuerung 12V DC und 24V DC
- Hohe Sicherheit, einfache Bedienung
- Stabiles Gehäuse aus Aluminium
- Komfort-Trennaufsatz mit Sprüheinrichtung
- Verstärkungen aus robustem Laminat
- Scharniere mit nachstellbarer Friktion
- Automatisches Rührwerk aus Edelstahl
- Anzeigen für Betriebszustand und Füllmengen
- Helipott ist in verschiedenen Größen verfügbar,
- Großer Flüssigkanister 10 Liter (für die Größen M und L)

Art. Nr.	Bezeichnung
40.0067	Helipott S vollautomatische Kompostiertoilette
40.0068	Helipott M vollautomatische Kompostiertoilette
40.0068-1	Helipott L vollautomatische Kompostiertoilette

*Alle Preise auf Anfrage

Lieferumfang Helipotts			
mit Lüfter und Ablaufkit, Rührwerk aus Edelstahl, it elektrischem Antrieb und Intervallsteuerung Inkl. Sprüheinrichtung für die vordere Schale „Magic“, Flüssigtank und Feststoffbehälter			
Technische Daten	Helipott S	Helipott S	Helipott S
Höhe	370 mm	370 mm	430 mm
Breite	3880 mm	446 mm	446 mm
Tiefe	415 mm	415 mm	458 mm
Gewicht	12 kg	13 kg	15 kg
Flüssigkanister	7 Liter	10 Liter	10 Liter
Feststoffbehälter	8 Liter	10 Liter	15 Liter



Ablage-Modul & Skihalterung



Ablage-Modul als Stauschrank mit Klappen nach oben

- Großzügige Ablage aus hochfestem Buchensperrholz über Fahrer- und Beifahrersitz
- Unterseite grau mit Strukturoberfläche, Oberseite mit Anti-Rutsch Beschichtung
- Ideal zum Verstauen von leichten, sperrigen Teilen, wie Bettlaken, Schlafsack, Anschlusskabel, Kurbel für Markise, Schuhe usw.
- Optimaler Halt durch die Neigung nach vorne und der Anti-Rutsch Beschichtung
- Mit und ohne Vorhang lieferbar. Vorhang aus hochwertigem, lichtundurchlässigem Stoff in zwei Teilen, als Sichtschutz und Verdunkelung nach außen
- Stoff in verschiedenen Farben wählbar
- kann mit Klappen versehen werden, so dass es wie ein Schrank genutzt werden kann

Artikel Nr.	Bezeichnung
40.0100	Ablage-Modul
40.0101	Ablage-Modul mit Vorhang
40.0102	Vorhang mit mobiler Vorhangschiene
40.0102-3	Mobile Vorhangschiene ohne Vorhang mit Vorhanggleiter
40.0103	Aufpreis Vorhang Naturstoffe
40.0104	Ablage-Modul als Stauschrank mit Klappen nach oben

*Alle Preise auf Anfrage

Lieferumfang					
Ablagebrett aus Buche mit Aluprofil in anthrazit zum Einziehen eines Vorhangs in die T-Nut Vorhang aus hochwertigem Stoff in zwei Teilen					
Technische Daten Ablage-Modul mit Vorhang					
Breite	ca. 1600 mm	Tiefe	ca. 900 mm	Gewicht	5 kg

Skihalterung im Fahrzeug oder an der Innenseite der Hecktüren

Artikel Nr.	Bezeichnung
40.0140	Skihalterung

*Preis auf Anfrage

Lieferumfang Skihalterung			
Grundhalterung zum Festklemmen Ski und Skistöcke, Bodenbrett zum Einstellen der Ski und Skistöcke Skihalterung für 1 bis 2 Paar möglich			
Technische Daten			
Länge	900 mm	Tiefe	60 mm
Breite	70 mm	Gewicht	3,5 kg



Hundeboxen



- Hundebox mit Klappe für einen Hund
- die Position der Box kann im Laderaum frei gewählt werden z.B. unter dem Bett

- 2 Hundeboxen mit Klappe für zwei Hunde, durch die Herausnahme der Trennwand können die zwei Boxen zu einer Box für einen großen Hund verbunden werden
- Position kann im Laderaum frei gewählt werden z.B. unter dem Bett

Die Größe der Hundeboxen werden individuell angepasst

Artikel Nr.	Bezeichnung
40.0160	Hundebox für einen Hund
40.0161	Hundebox für zwei Hunde oder einen großen Hund

*Alle Preise auf Anfrage



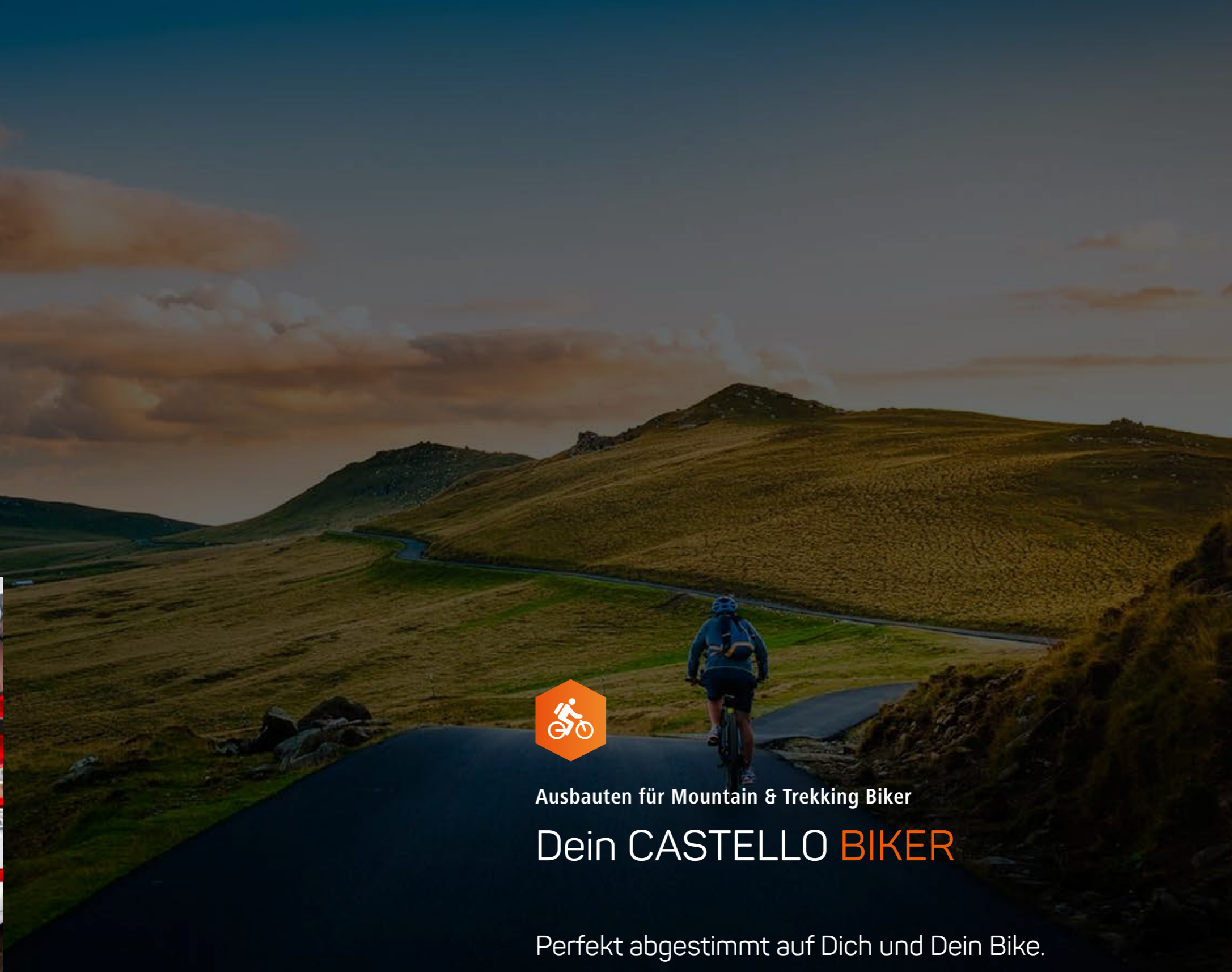

Ausbauten für Mountain & Trekking Biker

Dein CASTELLO **BIKER**

Perfekt abgestimmt auf Dich und Dein Bike.

Die immerwährende Frage ob das Bike im Auto verstaut werden kann oder man es doch auf's Dach, oder einen Anhänger packt hat sich mit einem CASTELLO CAMPER erledigt. Es geht aber auch in einem VAN darum, das Bike einerseits platzsparend zu verstauen und andererseits einfach griffbereit zu haben und es auch praktisch reinigen zu können und bei einer nötigen Reparatur alles ordentlich verstaut dabei zu haben.





Bike-Garage Slide-Out & Bike Lift System



Bikeclip System



Slide-Out Garage

- **Bike Garage** für 2 Fahrräder mit Vollauszug, dieser kann wahlweise anstatt Fahrräder auch für 2 Euroboxen hintereinander (aufeinander gestapelt 4) genutzt werden. Größe der Euroboxen 600x400x300mm.
- Bei der Version Slide-Out lässt sich auf Auszugsschienen die komplette Einheit, ohne Stützfuß, aus dem Heckbereich des Fahrzeugs fahren. Dadurch ergibt sich eine bequeme Bedienung des Slide-Out von beiden Seiten. Der Slide-Out wird mit dem Fahrzeugboden fest verschraubt.

- **Bike Lift System:** Du bist genervt davon, dein Fahrrad immer mühsam auf und ab zu laden?
- Dann ist unser Lift-System genau das Richtige für dich! Einfach das Rad einhängen und mit einer kleinen Handbewegung anstoßen, schon wird das Bike wie von Zauberhand nach oben gezogen. Nur noch fest ferzurren.
- Deine Fahrräder sind auf dem DSRT Bike Rack einzeln ab- und beladbar und die Türen deines Vans können auch in beladenem Zustand geöffnet werden. Mit einem Bike Rack je Grundträgerplatte kannst du an deinem Fahrzeugheck bis zu 4 Bikes transportieren.
- Das vertikale Transportieren der Fahrräder bietet eine zusätzliche Stabilität und Sicherheit bei starkem Bremsen.



Bike Lift

Beleuchtungskit

Artikel Nr.	Bezeichnung
50.0177	Slide-Out für 2 Bikes (inkl. Achs-Adapter für das Vorderrad)
50.0653	Bike Lift System Fahrrad für Clip Rack (nur in Verbindung mit unserem Clip Rack Hecktüre 00.0403 möglich)
50.0653	Fahrradträger Bike Lift an ClipRack für 2 Räder
50.0656	Beleuchtungskit Crafter/MAN/Sprinter – Ausziehbare Zusatzbeleuchtung mit Blende für Fahrzeuge mit und ohne Anhängerkupplung

*Alle Preise auf Anfrage

Technische Daten Slide-Out		Technische Daten Bike Lift System	
Länge	1550 mm	Material	Aluminium / Stahl
Breite	500 mm	Tragkraft:	max 24Kg / Aufnahme
Gewicht	35 kg	Gewicht	11 kg
Belastbarkeit	200 kg	Passend für	DSRT 11-Loch System



Ausleger ausklappbar



Gabeladapter 180° drehbar



Fahrräder im CASTELLO CAMPER: die innovative Kombination für den Transport von 1 bis zu 14 Bikes. Flexible und freie Einteilung des kompletten Transporters ganz individuell nach Ihren Anforderungen

- extrem platzsparend: Varianten für ein/ausgebaute Vorderräder
- individuelle Einteilung: vertikale oder horizontale Fixierung möglich
- einfache Montage: einrasten, festdrehen, fertig!
- für alle Fahrradtypen geeignet: eBike, Mountainbike, Rennrad etc.

Vertikale Befestigung eingebautes Vorderrad

bike-holder Cargo V1	
Art.-Nr.	Bezeichnung
20.0080	Kombiset für 1 Fahrrad
20.0081	Kombiset für 2 Fahrräder

*Alle Preise auf Anfrage

ausgebautes Vorderrad

bike-holder Cargo V2	
Art.-Nr.	Bezeichnung
20.0082	Kombiset für 1 Fahrrad
20.0083	Kombiset für 2 Fahrräder

Horizontale Befestigung eingebautes Vorderrad

- 3-Punkt-Sicherung – extrem stabil
- ohne Anschlag in Fahrtrichtung
- parallel zur Seitewand

eingebautes Vorderrad

- bei Anschlag in Fahrtrichtung

bike-holder Cargo H2	
Art.-Nr.	Bezeichnung
20.0085	Kombiset für 1 Fahrrad
zweites Fahrrad erweiterbar	

*Alle Preise auf Anfrage

bike-holder Cargo H1	
Art.-Nr.	Bezeichnung
20.0084	Kombiset für 1 Fahrrad
zweites Fahrrad erweiterbar	

DIE AUSSTATTUNG

Deines CASTELLO VANS

Castello 4x4x4

Du hast Dich für die Clipwalls entschieden? Dann ist jetzt die Ausstattung dran. Deine Ausstattung muss von einem zertifizierten CargoClips Ausstatter eingebaut werden!

Ob Dachfenster, Markise, Standheizung, zusätzliche Sitze oder mehr Akku-Power für Deinen CASTELLO VAN, diese Teile müssen sitzen und CargoClips will jedenfalls, dass ein CASTELLO VAN in diesem Bereich sicher und funktionell unterwegs ist. Hier geht es nicht um einen Verdienst, den wir durch unsere Dienstleistung erreichen wollen, sondern einzig und alleine um die Qualität unserer Produkte und damit der Marke. Wir denken, Du würdest es genau so machen und bitten um Verständnis, dass wir gerade in diesem wichtigen Bereich Perfektion anstreben.

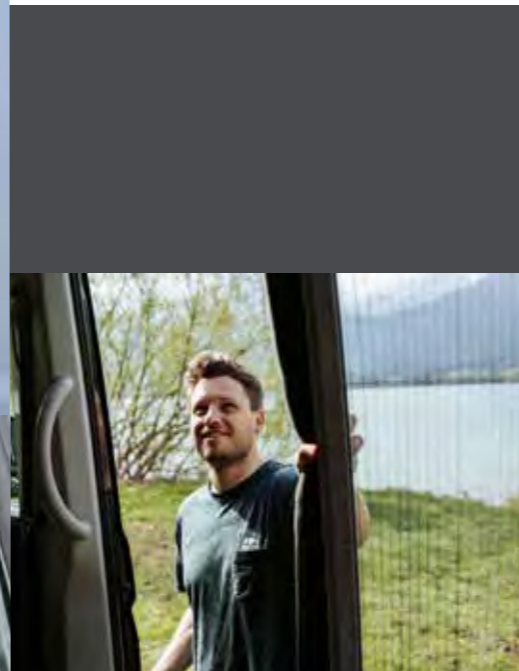
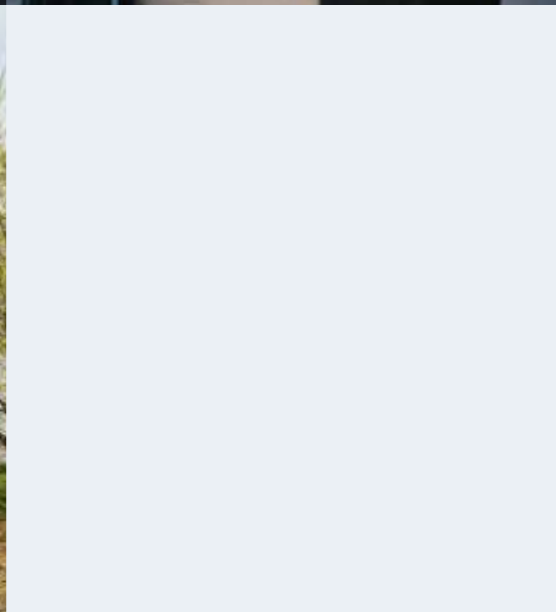



Für mehr Camping

Das Castello-Loft erweitert Deinen Transporter oder Camper um einen zusätzlichen Raum mit einem bequemen, großzügigen Schlafplatz.

Das Loft besteht aus hauptsächlich hochwertigem Aluminium-Verbundstoff. Patentierte Hebe- und Senktechnik.

Unser eigens entwickeltes Loft mit festen, stabilen Wänden lässt sich in kürzester Zeit aufklappen und bietet Dir einen geräumigen Innenraum mit toller Aussicht durch die beiden Fenster vorne und hinten. Wenn das Loft zusammengeklappt ist, bleibt genug Stauraum für die Bettwäsche.



Befestigungs-Punkte

Das Loft ist mittels speziellen Befestigungselementen montiert, die vom Innenraum aus kontrolliert werden.

Transportsicherung

Die Hebe-Einheiten sind selbstsichernd und bedürfen keiner weiteren Transportsicherung

Öffnen und Schließen des Lofts motorisch
Bei Stromausfall mechanisch über Kurbel

Stauraum

für Bettwäsche im geschlossenen Zustand



Sicherheit

Feste Wände, stabile Konstruktion
isoliert für kalte Jahreszeit

Mobilität

Abnehmbar, dadurch auf verschiedenen Fahrzeugen einsetzbar
Montage erfolgt entweder auf original C-Schienen des Fahrzeugs oder auf einem Dachträger

Artikel Nr.	Bezeichnung
00.0600	Castello-Loft (Grundfarbe Haube schwarz, Außenwände Aluminuimsilber)
00.0601	Castello-Loft Lackierung Haube: in Wagenfarbe oder anderer Wunschfarbe
00.0602	Lüftungsräder in der Seitenwand mit Mückenschutz und Verdunkelung
00.0603	Castello-Loft Folierung Außenwände: nach Wunsch
00.0604	Castello-Loft Folierung Innenwände, Standardfolierung innen ist Kork
00.0605	Castello-Loft Steckdosen im LOFT, 12 Volt, USB mit USB-C und 230 Volt
50.0303	Aufpreis für Komfortauftritte Leiter Schlafdach

**Preis auf Anfrage*

Optional kann das Castello-Loft auch mit einer Heizung ausgestattet werden, in Verbindung mit einer Standheizung.



Raum-Komfort

Vom Fahrzeug Innenraum und optional (gegen Aufpreis) von außen begehbar
Großer Innenraum L: 260 cm x B:135-140 cm x H:100 cm
Liegefläche: 200 cm x 150 cm
Höhe Aufbau in eingefahrenem Zustand: 35 cm
Beleuchtung: LED-Lampe, USB und 12V Steckdose, Ablage

Der Einstieg in das Loft vom Fahrzeuginnenraum ist nur in Verbindung mit der Schiebeluke, Artikel-Nummer 50.0035 möglich.



Lieferumfang			
Loft mit Befestigungselementen, die in den C-Schienen des Fahrzeugs oder auf einem Dachträger montiert werden können. Vorteilhaft ist eine Schiebeluke, so kann das Loft aus dem Innenraum des Fahrzeugs über eine Leiter betreten werden. Ohne Schiebeluke Zugang nur von außen.			
Technische Daten			
Gewicht	240 kg	Länge	3035 mm
Höhe ausgefahren	1200	Höhe eingefahren	370 mm
Breite MAN	1450 mm	Breite Mercedes	1390 mm

AUFSTELL- / SCHLAFDACH

MAN Werkseinbau



- Sehr hochwertig verbautes Schlafdach mit MAN Werksgarantie
- Scharniere und weitere Anbauteile aus Edelstahl der Güteklasse A4 bieten besten Korrosionsschutz auch in Salzwassernähe (meerwasserresistent)
- ein 15 mm Isolationskern bietet beste Dämmwerte
- Liegefläche 200x120 cm; 8 cm dicke Schaummatratze mit Softshell-Matratzenstoff inkl. Lattenrost zur Unterlüftung
- Teleskopleiter zur platzsparenden Verstauung im Dachdurchstieg und gleichzeitige „Absturzsicherung“ für Kinder
- USB und 12 Volt Anschluss in Aufstelldach
- Durchstieg 80x55 cm, Aufbauhöhe 18 cm zzgl. zur Fahrzeughöhe
- Aufstellwinkel geöffnet vorne 110 cm, hinten 46 cm

SPECIALS:

- Optional mit Reling auf der Dachoberseite zur Anbringung eines Dachgepäckträgers (max. Dachlast 50 kg), z.B. Surfboard oder Kanu
- Optional: LED Ambientebeleuchtung inkl. dimmbaren Schalter mit Soft-Touch-Bedienung
- Optional: Teleskopleiter mit Komfort Auftritte breiteren und 15° abgewinkelten Stufen mit schwarzer Antirutschbeschichtung

Aufstelldächer für andere Fahrzeuge auf Anfrage

Artikel Nr.	Bezeichnung
50.0300	Aufstelldach/Schlafdach MAN Werkseinbau
50.0302	LED Beleuchtung für MAN Aufstelldach
50.0303	Aufpreis für Komfortauftritte Leiter Schlafdach

*Preis auf Anfrage



SUPERHOCHDACH

MAN Werkseinbau

- Innenstehhöhe Frontantrieb 220 cm; Innenstehhöhe 4x4: 210 cm

Artikel Nr.	Bezeichnung
00.0650	Superhochdach Camper Van für 6m MAN (Innenhöhe 210-220 cm)
50.0303	Aufpreis für Komfortauftritte Leiter Schlafdach

*Preis auf Anfrage

MITTELHOCHDACH

MAN TGE B/C-Säule inkl. Montage

- Für 6m Fahrzeuge
- Gefertigt aus Aluminium & KTL-Beschichtung,
- Spiegel werden an Hochdach angeschlossen
- Inkl. Abdichtung und Lackierung in Wunschfarbe
- Stehhöhe bei 4x4 Fahrzeugen im vorderen Bereich
- Inkl. Flanken-Verlängerung für MAN TGE, C/D-Säule inkl. Montage
- Optische Erweiterung des Mittelhochdachs
- Photovoltaik Anlage und Markise kann integriert werden
- Klimaanlage und weitere Bauteile sind nicht sichtbar

Artikel Nr.	Bezeichnung
00.0660	Mittelhochdach Camper Van für MAN TGE 4x4 für 6m
50.0303	Aufpreis für Komfortauftritte Leiter Schlafdach

*Preis auf Anfrage

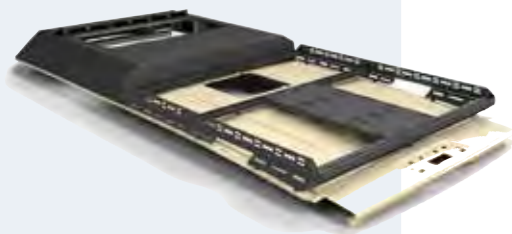

AUFSTELLFENSTER RW VAN SCHIEBFENSTER RW MOTION



Die Aufstellfenster und Schiebfenster

- sind doppelverglast und bieten Schutz und eine top Isolation bei jeder Wetterlage sowie optimalen Schallschutz
- sind schwarz getönt, UV beständig, mit E-Prüfzeichen (CE E7)
- die Acrylglascheibe des **Aufstellfensters** ist nach innen gewölbt, schließt außen bündig mit dem Fensterrahmen aus Aluminium ab und ist stufenlos verstellbar
- das **Schiebfenster** ist aus Sicherheitsglas mit stabilem Aluminiumrahmen
- Eckradius: 87 mm
- **Ausstellfenster Echtglas**: Kratzfeste Verbundscheibe mit außenliegendem planem Echtglas

Echtglas Heck- und Seiten-Aufstellfenster mit Moskitonetz

- Rahmenkonstruktion aus pulverbeschichtetem Aluminium mit hochwertige Abdichtung und getöntem Echtglas
- Fensterscheibe aus getöntem Sicherheitsglas (ESG) mit E Prüfzeichen
- Fenster beliebig weit zu öffnen, Ausstellwinkel > 80 Grad
- Sichere, haltbare Gasdruckfeder
- integriertes Moskitonetz

Artikel Nr.	Bezeichnung
50.0046	Heckfenster (Aufstellfenster) RW VAN, 490 x 500 mm
50.0047	Seitenfenster (Aufstellfenster) RW VAN, 900 x 500 mm
50.0046-01	Echtglas Heckaufstellfenster mit Moskitonetz, 350x300 mm, Flügeltüren 775x646 mm
50.0047-01	Echtglas Seitenaufstellfenster mit Moskitonetz, 800x350 mm, Flügeltüren 1489x709 mm
50.0048	Echtglas Schiebfenster RW Motion als Seitenfenster, 960 x 450 mm
50.0049	Echtglas Schiebfenster RW Motion als Heckfenster, 500 x 450 mm
50.0053	Ausstellfenster Seite Echtglas S4 1000x500 mm, 8,1 kg
50.0054	Ausstellfenster Heck Echtglas S4 500x500 mm, 4,4 kg
50.0130	Verdunkelung mit Mückenschutz für bereits vorhandenes Fenster
50.0055	Aufpreis Rahmen der Fenster schwarz matt lackiert

*Alle Preise auf Anfrage



Seitenfenster lässt sich stufenlos bis ganz oben öffnen



Heckfenster mit schwarz lackiertem Innenrahmen



Die Echtglas-Aufstellfenster am Heck und an der Seite

DACHFENSTER

- Dachfenster in verschiedenen Größen
- Mit großem Lichteinfall und aerodynamischer Form
- Haube grau getönt
- Mit Plisseeverdunklungsrollo – die aluminiumbeschichtete Oberseite reflektiert die Sonneneinstrahlung
- Mit schwarz plissiertem Fliegenschutzrollo
- Großer Glasüberstand
- Rahmen aus witterungsbeständigem ASA Kunststoff
- Schlechtwetterstellung
- Bequemes Aufstellen der Kuppel über nur einen Einstellbügel
- 3 Rasterstellungen: Vollständig geöffnet, Lüfterstellung und Schlechtwetter-Position, maximaler Öffnungswinkel ca. 50 Grad

Artikel Nr.	Bezeichnung
50.0030	Dachfenster roofStar 400x400 mm ohne Zwangsentlüftung
50.0030	Dachfenster roofStar 400x400 mm im Aufstelldach
50.0032	Dachfenster roofStar 700x500 mm ohne Zwangsentlüftung
50.0036	Dachlüfter MaxxFan Deluxe Smoke
50.0055	Aufpreis Innenrahmen der Dachluken schwarz matt lackiert

* Alle Preise auf Anfrage

Lieferumfang	
Dachfenster mit Verdunkelung und Fliegenschutz, inkl. Montage	
Technische Daten	
Länge	ab 400 mm
Breite	ab 400 mm
Höhe	170 mm
Lichtes Durchgangsmaß	370 x 380 mm
Gewicht	3,3 kg



Dachfenster roofStar im Aufstelldach

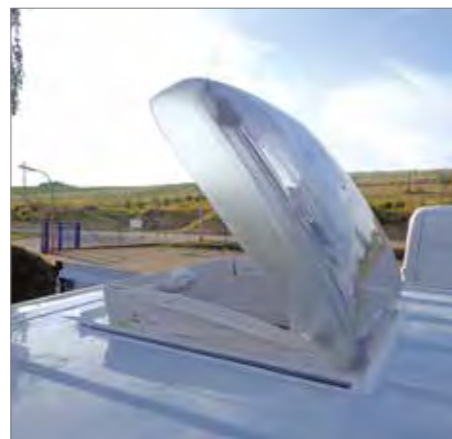

Aerodynamisch geformte Glaskuppel, vollständig geöffnet



Schwarz lackierter Plisseerahmen für das Dachfenster

DACHLUKE

Dachluke „Durchstieg“

- Extra große Dachluke aus Aluminium und Glas (aus dem Yachtbau)
- Glas extrem stabil und begehbar
- Die Luke lässt sich flach auf dem Fahrzeugdach verschieben, so dass ein Dachträger genutzt werden kann
- Die große Öffnung von 70x50 cm eignet sich ideal als Durchstiegs Luke vom Innenraum nach oben
- Montage mit Fliegenschutz und Verdunkelung

Dachluken Yachtbau

- Elegantes schlankes und flaches Profil. Höhe über dem Dach nur 25 mm
- Externe Griffe ermöglichen das Öffnen der Luke von außen, sofern die Griffe nicht von innen mittels der Sperrriegels blockiert sind
- Low Profile Luken lassen sich bis zu 180 Grad öffnen
- Reibungsscharniere halten den Deckel bis zu 95 Grad stufenlos offen
- Eloxiertes Aluminiumrahmen für Korrosionsschutz
- Auch als runde oder D-förmige Luke erhältlich
- Acrylscheibe und/oder Dichtung können ausgetauscht werden - der Rahmen ist zweiteilig und kann getrennt werden

Artikel Nr.	Bezeichnung
50.0035	Dachluke 760x830 mm
50.0037	Dachluke Yachtbau 580x580 mm; zum Aufstellen
50.0038	Dachluke Yachtbau 580x465 mm; zum Aufstellen
50.0055	Aufpreis Innenrahmen der Dachluken schwarz matt lackiert

* Alle Preise auf Anfrage

Lieferumfang			
Dachfenster mit Verdunkelung und Fliegenschutz inkl. Montage, Leiter zum Durchsteigen des Fensters (nur Art.-Nr. 50.0035)			
Technische Daten	50.0035	50.0037	50.0038
Höhe	70 mm	25 mm	25 mm
Lichtes Durchgangsmaß	700 x ca. 430-500 mm	490 x 490 mm	490 x 375 mm
Höhe über Dach	70 mm	25 mm	25 mm
Gewicht	10 kg	8,4 kg	6,8 kg



Das Fenster lässt sich trotz Dachträger öffnen



Plisseeverdunklungsrollo und Fliegenschutz

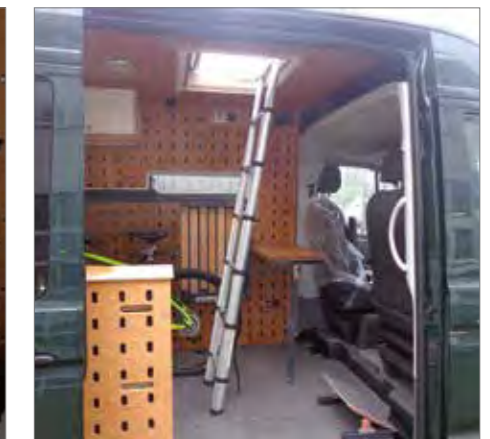

Durchstieg nach oben auf das Dach, mit Leiter möglich



MOSKITONETZ-SCHIEBETÜR & ZUZIEHHILFE

- Wirksamer Schutz vor Insekten, Fliegen, Mücken, Falter bleiben draußen
- Leicht und langlebig, bequeme Einhandbedienung
- Sicherer Bürstverschluss
- Für alle gängigen Modelle, MAN TGE, Sprinter, Ducato...

Zuziehhilfe Schiebetür

- Türschließung ohne störende Geräusche und Kraftaufwand
- unabhängig von der serienmäßigen Türschließung
- auch bei Störung oder Stromausfall lässt sich die Türe ganz normal bedienen

Artikel Nr.	Bezeichnung
50.0160	Moskitonetz-Schiebetür
50.0164	Moskitonetz-Schiebetür Sprinter
50.0164-01	Moskitonetz-Schiebetür MAN
50.0166	Moskitonetz Sprinter Hecktüren
50.0168	Moskitonetz MAN Hecktüren
50.0402	Zuziehhilfe für Schiebetür zum Nachrüsten

*Alle Preise auf Anfrage

COCKPIT FLEXBOX

- Stauraum für Vorräte, Getränke, Geldbeutel, Schlüsselbund, Sonnenbrille, Handy, Karten, Tablet, ...
- hochwertige Auszüge mit Softclose Funktion
- Ablagefläche mit einer Antirutsch-Matte
- Magnetische Fixierung der Ablagefläche bzw. Schubladenblende
- zwischen Fahrer und Beifahrer in der Mittelkonsole fixiert

Artikel Nr.	Bezeichnung
40.0170	Cockpit FlexBox
40.0171	Laptop Arbeitsplatz Beifahrerseite an Cockpit Flexbox

*Alle Preise auf Anfrage

Technische Daten			
Höhe	588 mm	Länge	402 mm
Breite	286 mm	Gewicht	



Laptop Arbeitsplatz für die Beifahrerseite an der Cockpit Flexbox

MARKISE



Magnethalterung

- Die kompakte Dachmarkise mit Frontkederprofil und Aluminiumkappen
- Schlankes Gehäuse aus solidem Aluminium mit integrierter Doppelkederchiene im Frontprofil
- Kurbelgetriebe
- Öffnen und schließen mit Kurbel, kein Abrutschen, sicheres Ein- und Ausfahren
- Drei Gehäusefarben zur Auswahl: Polar White, Titanium, Deep Black
- Zwei Tuchfarben zur Auswahl: Royal Grey, Royal Blue
- Platzsparende Montage auf dem Fahrzeugdach
- Befestigungssatz dem jeweiligen Fahrzeugtyp angepasst
- inklusive Magnethalterung am Fahrzeug für Thule Markisen

Artikel Nr.	Bezeichnung
50.0019	Markise 6m an Aufstelldach inkl. 2x Magnethalterung
50.0020	Markise bis 6m Fahrzeuglänge inkl. 2x Magnethalterung
50.0021	Markise ab 6m Fahrzeuglänge inkl. 2x Magnethalterung
20.0047	Nachrüstung Magnethalterung mit Konusgriff für Thule Markise

Bei der Bestellung Farbe des Markisenstoff Royal Grey oder Royal Blue angeben. Die Kassette der Markise ist in den Farben: Polar White, Titanium und Deep Black lieferbar, Farbe bitte bei der Bestellung angeben.

*Alle Preise auf Anfrage

Lieferumfang	
Dachmarkise mit Frontkederprofil und Aluminiumkappen, inkl. Montage	
Technische Daten	
Höhe	200 mm
Länge	2600 mm bis 4000 mm
Tiefe	2000 mm bis 2500 mm
Gewicht	25 kg bis 32 kg



Öffnen und schließen mit Kurbel, kein Abrutschen



Praktische Halterungen für die Markise am Fahrzeug



Markisen bis zu einer Länge von 450 cm erhältlich



HECKTRÄGER, CARGOBOX SMALL und BELUCHTUNGSKIT

- Heckträger für die rechte/linke Hecktüre mit unserem CargoClips System ClipRack inkl 5 passenden MultiClips
- passende „CargoBox Small“ für den Heckträger ClipRack, aus 3mm Aluminiumblech, pulverbeschichtet schwarz. Die Box kann direkt auf die Airlineschiene des H32 HeckRacks montiert werden. Alle Komponenten sind rostfrei. Die CargoBox kann horizontal oder vertikal montiert werden

Artikel Nr.	Bezeichnung
00.0403	Heckträger ClipRack rechts BFS
00.0403-01	Heckträger ClipRack rechts FS
00.0407	CargoBox small, Fassungsvermögen ca. 80 l
50.0656	Beleuchtungskit Crafter/MAN/Sprinter – Ausziehbare Zusatzbeleuchtung mit Blende für Fahrzeuge mit und ohne Anhängerkupplung

* Alle Preise auf Anfrage



Lieferumfang			
Heckträger mit CargoClips System, ClipRack, inkl 5 passenden MultiClips			
Technische Daten Heckträger		Technische Daten CargoBox Small	
Breite	580 mm	Breite	480 mm
Länge	1460 mm	Höhe	480 mm
Tiefe	100 mm ohne Airline Schiene	Tiefe	361 mm
Gewicht	15 kg	Gewicht	11 kg



Beleuchtungskit

DACHTRÄGER

- Dachträger aus Aluminium pulverbeschichtet für MAN/Crafter oder Sprinter mit unserem CargoClips System ClipRack inkl. 5 passenden MultiClips
- Dachträger wird an Dachfenster und Solar individuell angepasst

Artikel Nr.	Bezeichnung
00.0404	Dachträger ClipRack

* Preis auf Anfrage

Lieferumfang					
Dachträger mit CargoClips System ClipRack, inkl 5 passenden MultiClips					
Technische Daten					
Länge	3600 mm	Tiefe	1600 mm	Gewicht	80 kg

ERSATZRADHALTER an Clip Rack

Artikel Nr.	Bezeichnung
50.0655	Ersatzradhalter an Clip Rack

* Preis auf Anfrage



SOUNDSYSTEME



Soundpaket 1:

- 3-Wege Soundsystem, Subwoofer
- digitaler 5-Kanal Verstärker wählbar in 2 Leistungsklassen
- inkl. vorinstalliertem fahrzeugspezifischen Klang-Setup
- „plug & play“ Anschlusskabel für Subwoofer und Verstärker
- fahrzeugspezifische Frequenzweichen

Soundpaket 2 inkl. Wohnbereich

- 3-Wege Soundsystem, Subwoofer
- digitaler 5-Kanal Verstärker wählbar in 2 Leistungsklassen
- inkl. vorinstalliertem fahrzeugspezifischen Klang-Setup
- „plug & play“ Anschlusskabel für Subwoofer und Verstärker
- fahrzeugspezifische Frequenzweichen
- Wohnbereich: 2 x Multibox 6600, 6600-4K, 7000 oder 7000-4K

Artikel Nr.	Bezeichnung
50.0141	Soundpaket 1
50.0142	Soundpaket 2 inkl. Wohnbereich

* Preis auf Anfrage

TV SYSTEM & MOBILES INTERNET



- Camping-Satanlage Kathrein CAP 650 GPS mit Sat Flachantenne
- Satantenne mit Twin-LNB und CAP-Converter
- OSD Menu
- Software Update über Converter
- Automatische Ausrichtung auf andere Satelliten bei Programmwechsel
- Notausschaltung bei Überlast
- Versorgungsspannung: 11,5 - 18,8 V
- Stromaufnahme aus dem 12V-Bordnetz: Einschaltstrom 10-12A, Satellitensuche: 3A, TV-Empfang: 1,2 A, Standby: 24 mA.
- Aufbauhöhe abgesenkt nur 21 cm
- Maximal zulässige Fahrgeschwindigkeit 130km/h



Artikel Nr.	Bezeichnung
50.0106	Kathrein TV System mit GPS inkl. 19 Zoll Smart TV
50.0107	Smart TV 22 Zoll inkl. Wand-/Deckenhalterung
50.0116	Router für mobiles Internet, inkl. zwei LTE-, einer GPS- und zwei WLAN-Antennen, 2 Kartenslots
50.0116-01	5G Router für mobiles Internet, inkl. zwei LTE-, einer GPS- und 2 WLAN-Antennen, 2 Kartenslots

* Alle Preise auf Anfrage

Technische Daten TV System	
Durchmesser	690-880 mm
Höhe	210 mm
Gewicht	14,5 kg

SITZSYSTEME & SCHIENENSYSTEME

- Der Boden im Laderaum kann mit einem speziellen Schienensystem versehen werden. Die Schienen dienen zur Adaption von flexiblen, herausnehmbaren Sitzsystemen (werkzeuglos)
- Für das Schienensystem gibt es Einzelsitze und Sitzbänke für 2 und 3 Personen. Breite von 97 cm bis 129 cm.
- Die Sitzbank kann mit wenigen Handgriffen zu einem Bett mit einer Länge von 187 cm umgebaut werden
- Am Schienensystem im Boden lassen sich auch Rollstuhl-Rückhalte-Systeme befestigen, so können Rollstuhlfahrer sicher mitfahren
- Gegen Aufpreis ist der Boden auch in Echtholzparkett Eiche „Country“ erhältlich
- zusätzlich erhältlich: Abdeckprofile für das Schienensystem. Die Profile verhindern ein Verschmutzen der Schienen
- **Achtung:** Wenn das Fahrzeug kein Wohnmobil ist, sondern Transporter, ist es Pflicht bei den zusätzlichen Sitzen im Laderaum eine Sitzplatzerkennung zu verbauen

Artikel Nr.	Bezeichnung
10.0080	Fahrzeugboden mit Schienensystem (2 Schienen, Länge 170 cm)
10.0082	Aufpreis Schienenboden mit 2 durchlaufenden Schienen (maximale Schienenlänge 350 cm)
10.0081	Abdeckprofil für Schienensystem
10.0041	Kantenprofile Boden in schwarz eloxiert
10.0079	Bodenschienen Sitze schwarz eloxiert
10.0085-1	Aufpreis Linoleum Dunkel im Schienenboden
10.0085-2	Aufpreis Linoleum Dunkel schlicht b.Schienenboden
10.0085-3	Aufpreis Linoleum Hell schlicht b.Schienenboden
10.0087	Aufpreis 3-te Schiene im Schienenboden
10.0088	Adapterplatte Einzelsitz
10.0086	Sitzbank für 3 Personen (Sitz-Liege-System)
10.0089	Transportrollen für Einzelsitze EasyLeg
50.0399	Drehsitzgestell Doppelsitzbank und Fahrersitz, Verfügbar für MB Sprinter Modelle ab 2018 & W907 und MAN TGE / Crafter
10.00837	Zusatz mit Sitzplatzerkennung pro Sitz, Pflicht wenn ohne Wohnmobilzulassung

* Alle Preise auf Anfrage



Drehsitzgestell Doppelsitzbank



Bodenschienen mit flexibel platzierbarem Einzelsitz



Echtholzparkett mit Abdeckprofilen



Flexibel platzierbare Einzelsitze mit Fußstütze



Einzelsitze platzsparend klappbar

SITZSYSTEM RELAX

- Der Relax verwandelt Ihr Fahrzeug im Handumdrehen in ein komfortables Bett mit einer Liegefläche von bis zu 1900 mm. Dank des modularen Aufbaus und der individuellen Einstellmöglichkeiten passt sich der Relax perfekt an Ihre Bedürfnisse an.
- Verschiedene Sitzpositionen individuell einstellbar
- Die Rückenlehne ist individuell und stufenlos rückwärts verstellbar
- Kombination mehrerer Sitze zur Schlafbank lückenlos möglich
- Auch als Einzelsitz positionierbar auf dem Alusystemboden
- Die verstellbare Kopfstütze lässt sich herausziehen und erweitert die Liegefläche
- Einfache Montage auf dem Schnellverschlussfuß EasyLeg
- ISOFIX/Top-Tether
- Vollständig geschützter 3-Punkt Gurt
- TÜV geprüft für die Fahrzeugklassen: M1/M2/M3/N1/N2/N3



Einzelsitz VanX



Aguti Sitzbank



Artikel Nr.	Bezeichnung
10.00839	Einzelsitz Relax Schlafsitz, Breite 435 mm
10.00840	Einzelsitz Relax Schlafsitz Breite 600 mm
10.0091	Aguti Sitzbank für 2 Personen (Sitz-Liege-System)
10.00831	Einzelsitz Sicom 2, rückwärts verstellbar, Stoffbezug angepasst an Herstellerbezug (sofern möglich)
10.00832	Einzelsitz VanX links ohne Dreheinheit, Stoffbezug angepasst an Herstellerbezug (sofern möglich), mit Isofix
10.00833	Einzelsitz TAF4 links, Stoffbezug angepasst an Herstellerbezug (sofern möglich)
10.00834	zusätzliche Armlehnen
10.00835	Zusatzoption Isofix für TAF4 und Sicom2
10.00836	Zusatzoption Dreheinheit für VanX

* Alle Preise auf Anfrage



Relax Schlafsitz

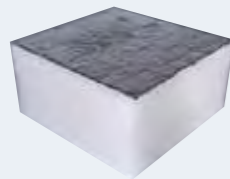

ISOLIERUNG MIT ARMAFLEX, IRIOVEL & SCHAFSWOLLE

- Der Transporter wird komplett Wärme- und Schallisoliert
- Die Isolation erfolgt durchgängig. Über die Holme, am Dach und soweit möglich.

Dämmung mit Armaflex:

- Dämmung mit Armaflex 6-19 mm. Armaflex basiert auf synthetischem Kautschuk
- Armaflex ist beständig auf Diffusion von Wasserdampf, hat eine niedrige Wärmeleitfähigkeit sowie besondere Elastizität.
- Wärmeleitfähigkeit λ [W/(mK)] für die Temperatur 0°C < 0,036
- Durchgang von Wasserdampf, Wasserdampfdiffusions-Widerstandszahl >7000

Dämmung mit Schafswolle:

- Fahrzeugisolierung mit Schafswolle 20 mm zwischen den Holmen, 6 mm Armaflex über die Holme
- Schallschutzdämmung mit luftreinigender Wirkung,
- Sehr gut geeignet für den Einbau hinter Akustikdecken
- Kein Faserflug

Artikel Nr.	Bezeichnung
50.0010	Fahrzeugisolierung inkl. Montage – im Grundpaket enthalten
50.0015	Aufpreis Fahrzeugisolierung in Schafswolle
50.0012	Fahrzeugisolierung mit Iriovel 30mm Alu-Kaschierung
50.0016	Aufpreis Fahrzeugisolierung Iriovel 30 mm Alu-Kaschierung zum Grundpaket
50.0017	Aufpreis Fahrzeugisolierung doppelt Armaflex oder Iriovel 20mm und Schafswolle

*Preis auf Anfrage

Brandeigenschaften Armaflex	Eigenschaften der Schafswolle
Euroklasse vom Bauprodukt (Reaktionsklasse für Feuer) Material, das kein Feuer verbreitet (NRO), B-s3, d0 selbstverlöschend, unentzündbar, nicht tropfend Zertifikat der Verträglichkeit CE 0543-FEF Akustische Isolation (DIN 4109), Reduktion von Materialgeräuschen <28 dB(A) Es wurde keine Schwammentwicklung beobachtet	100% Wolle nachwachsend, langlebig, recycelbar, ohne synthetische Zusatzstoffe Nature Plus® 0103-1006-099-1 Wärmeleitfähigkeit λ_v 0,032 W/mK Dampfdiffusionswiderstandszahl μ 1 Brandverhalten nach EN 13501-1 D-s2, d0; CH: RF3 WOLLSCHUTZ IONIC PROTECT® biozidfrier Wollschutz, langzeitgeprüft nach EAD und markenpatent



Durchgängige Isolierung des Fahrzeugs



Deckenisolierung mit 2 Dachfenstern



Deckenisolierung mit Schafswolle

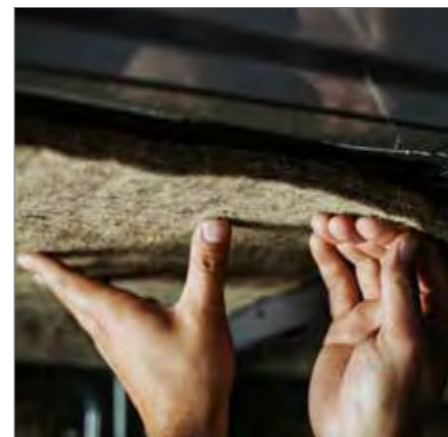

Detailaufnahme Schafswolle

VERKLEIDUNG DER HOLME



- Verkleidung der offenen Blechstellen an den Holmen im Laderaum mit Flies: Dadurch wird der Innenraum wohnlicher und an den Blechstellen bildet sich kein Schweißwasser
- Der Fahrzeuginnenraum wird zusätzlich gedämmt und verschönert
- Material: Super Stretch-Carpet-Filz 3 mm, Schwarz
- Gewicht: 365 g/qm, 100% Polypropylene

Artikel Nr.	Bezeichnung
50.0120	Verkleidung der Holme – im Grundpaket enthalten

Lieferumfang	
X-Trem Stretch Carpet Filz selbstklebend 3 mm	
Technische Daten	
Gewicht	365 g/qm



VOLLVERDUNKELUNG Heck- & Seitenscheiben

- Scheibenabdeckung zum Ein- und Ausbauen, mit Magnetmechanismus
- Die Abdeckung schützt die Privatsphäre und verdunkelt den Innenraum
- Ideal beim Übernachten in der Stadt, z.B. unter einer Laterne
- Die Abdeckung ist isoliert und dient zusätzlich als Wärme- und Kälteschutz

Artikel Nr.	Bezeichnung
50.0050	Vollverdunkelung Heckscheibe
50.0051	Vollverdunkelung Seitenscheibe

*Alle Preise auf Anfrage

Lieferumfang			
Scheibenabdeckung, Isolierung, Verschlussmechanismus, inkl. Montage			
Technische Daten			
Höhe	800 mm	Tiefe	20 mm
Breite	600 – 1.000 mm	Gewicht	2 kg

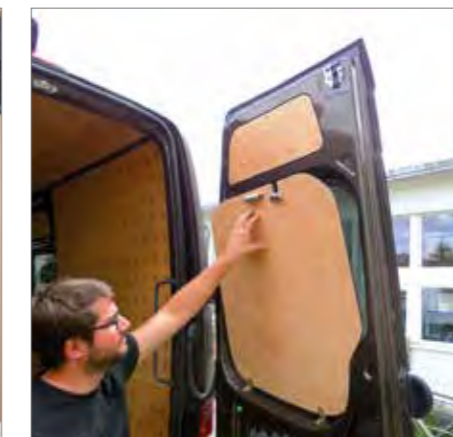

Die Vollverdunkelung lässt sich einfach mit wenigen Handgriffen einsetzen und wieder entfernen



ELEKTRO-MODULE

Elektro-Modul-Eco

- Elektro-Modul Kasten Verbau (Gestell mit Einbauten) über Radkasten mit 280 Ah Lithium Batterie, 230 Volt Außensteckdose mit FI-Ladegerät 230 Volt zu 12 Volt, Sicherungen 5 Stück, Hauptschalter, 5 Verteilersteckdosen 230 Volt, Gewicht: 50kg

Elektro-Modul-Pro

- Elektro-Modul Kasten Verbau (Gestell mit Einbauten) über Radkasten mit 280 Ah Lithium Batterie, Wechselrichter 1500 Watt 230 Volt Außensteckdose mit FI-Ladegerät 230 Volt zu 12 Volt, Sicherungen 10 Stück, Hauptschalter, 5 Verteilersteckdosen 230 Volt, Gewicht: 70kg

Elektro-Modul-Autark

- Elektro-Modul Kasten Verbau (Gestell mit Einbauten) über Radkasten mit 2x280 Ah = 560Ah Lithium Batterie, Wechselrichter 3000 Watt 230 Volt Außensteckdose mit FI-Ladegerät 230 Volt zu 12 Volt, Sicherungen 10 Stück, Hauptschalter, 5 Verteilersteckdosen 230 Volt, Gewicht: 90kg

Artikel Nr.	Bezeichnung
50.0124	Elektro-Modul-Eco
50.0125	Elektro-Modul-Pro
50.0126	Elektro-Modul-Autark

*Alle Preise auf Anfrage

HEIZUNGS-MODULE

Heizungs-Modul mit 105 Liter Wassertank

- Gewicht 60 kg
- 5 KW Dieselheizung mit Höhen kit
- Tank-Modul mit 105 Liter Frischwasser Kasten
- Verbau (Gestell mit Einbauten)
- Durchlauferhitzer, Wärmetauscher, Temperatursensor, Gebläse-Einheit 1 Fach
- Inklusive Farb-LCD Touch Bedienfeld

Zusätzliche Warmluftausströmer 2

- Gewicht 2 kg

Zusätzliche Warmluftausströmer 3

- Gewicht 2 kg

Fußbodenheizung Warmwasser

- Gewicht 10 kg
- Fußbodenheizung unter Holzfußboden verlegt
- Für Schienenboden und normalen Holzboden geeignet
- Funktion nur in Verbindung mit unserem Tank und Heizmodul

Artikel Nr.	Bezeichnung
50.0077	Heizungs-Modul mit 105 Liter Wassertank
50.0078	Zusätzliche Warmluftausströmer 2
50.0178-1	Zusätzliche Warmluftausströmer 3
50.0083-1	Fußbodenheizung Warmwasser

*Alle Preise auf Anfrage



INNENBELEUCHTUNG

LED-Einbauspot, dimmbar

- 12 VDC
- Gehäuse Alu schwarz oder Alu silber, Durchmesser 70 mm
- 12 Volt, 3 Watt, warm white, 2.700 bis 3.300 Kelvin

Deckenlicht 2 LED Strips

- Deckenlicht 2 LED Strips ca 1,5m mit Fernbedienung
- Gewicht 2 kg

Artikel Nr.	Bezeichnung
50.0070	Innenbeleuchtung LED-Spots zum dimmen
50.0070-1	Deckenlicht 2 LED Strips ca 1,5m mit Fernbedienung
50.0070-2	Fernbedienung LED extra

*Preis auf Anfrage



SITZSOCKELSAFE MAN TGE & ALARMANLAGE

Sitzsockelsafe

- Zum Einbau in die Sitzkonsole auf der Fahrer- oder Beifahrerseite
- Zugang zum Safe über die Rückseite der Konsole
- Befestigung mit der original Verschraubung der Konsole
- sicherer Aufbewahrungsort für Wertsachen
- einfache Montage, geeignet für Fahrer- und Beifahrerseite

Alarmanlage

- mit Bewegungs-, Neigungs- und Lagesensor
- inkl. 12 Monate Tripple Sim EU, CH, TR, NOR - 10 MB Daten

Artikel Nr.	Bezeichnung
50.0610	Sitzsockelsafe für MAN TGE
50.0616	Alarmanlage Pandora Camper V2

*Preis auf Anfrage

Lieferumfang			
Sitzsockelsafe			
Technische Daten Sitzsockelsafe			
Breite	320 mm	Höhe	125 mm
Tiefe	360 mm	Gewicht	9,3 kg



230 VOLT ANSCHLUSS, BATTERIELADEGERÄT & VERKABELUNG

- CEE Eingangs-Steckdose rechteckig nach CEE 17-Norm
- Klappdeckel aus Kunststoff mit Dichtung
- Klappdeckel in verschiedenen Farben: Weiß, Schwarz, Beige
- Mit FI-Schutzschalter 25A
- Standardmäßig mit 2 Sicherungen für 2 Steckdosen und z.B. Kühlschrank
- Sollte bereits eine 230 Volt Außensteckdose werkseitig verbaut sein, bieten wir ein Elektropaket Standard an, dies beinhaltet unser Display plus FI und insgesamt 10 Steckdosen zur freien Auswahl (USB, 12 Volt, 230 Volt) hierbei werden nur hochwertigste Dosen von Berker verwendet in zeitlos schönem Design

Artikel Nr.	Bezeichnung
50.0090	230 Volt Anschluss
50.0091	Ladegerät von 230 Volt Steckdose an zweite Batterie
50.0092	Elektropaket Standard (inkl. 10 Steckdosen Ihrer Wahl)
50.0093	Je weitere Steckdose (USB, 12 Volt, 230 Volt)
50.0095	Zusatz Steckdose 12 Volt
50.0096	Zusatz Steckdose 230 Volt
50.0097	Zusatz Steckdose USB A + C Kombistecker
50.0068	Außensteckdose für Mobiles Solar

*Alle Preise auf Anfrage

Lieferumfang	
CEE Eingangs-Steckdose	
2 Sicherungen, FI	
2 Steckdosen	
inkl. Montage	
Technische Daten	
Höhe	70 mm
Breite	135 mm
Tiefe	65 mm
Gewicht	1 kg



ZUSATZBATTERIEN & TAUSCHBATTERIEN

Zusatzbatterie 12 Volt 100 Ah

- Die Batterie kann platzsparend z. B. unter den Beifahrersitz eingebaut werden
- Ideal als Versorgungsbatterie und Solarbatterie
- Sehr gutes Ladeverhalten bei hoher zyklischer Belastung, absolut wartungsfrei
- Einbau erfolgt mit Trennrelais damit die Starterbatterie nicht belastet wird
- Ideal in Verbindung mit unserer Solaranlage auf dem Dach (Artikel: 50.0060)
- Im Innenraum kann über unser Service-Display der Ladezustand der Batterie abgelesen werden. Zusätzlich befinden sich am Display ein 12 Volt Anschluss und zwei USB Anschlüsse

Lithium Batterie als Austausch für werkseitige 2-te AGM Batterie

- Lithium-Eisen-Phosphat Technology, bis zu 75% weniger Gewicht als bei einer vergleichbaren Bleibatterie
- ca. 3000 Ladezyklen, 7-fach längere Lebensdauer als bisherige Batterien.
- Es ist sowohl die Parallelschaltung zur Kapazitätserhöhung als auch die Serienschaltung zur Spannungserhöhung bis max. 48V möglich
- Multi-Charge-Mode (MCM) / kompatibel mit gängigen Ladegeräten
- Bluetooth Überwachung / Ladezustandsanzeige (SOC)

Artikel Nr.	Bezeichnung
50.0105	Zusätzlicher Wechselrichter Büttner 1500 W für die 2. Batterie
50.0105-2	Wechselrichter Büttner 1600 Watt inkl. Netzvorangschaltung
50.0105-1	Netzvorangschaltung Für Wechselrichter Büttner 1500 Watt
50.0114	Büttner Lithium Bord-Batterie 240 AH inkl. Wechselrichter 1600 Watt, Info-Control, Lade-Booster
50.0115	Büttner Lithium Bord-Batterie 300 AH inkl. Wechselrichter 1600 Watt, Info-Control, Lade-Booster
50.0103	Aufpreis für 3000 Watt Wechselrichter
50.0118-01	Lithium Batterie statt werkseitige Batterie 300 AH
50.0118-02	Lithium Batterie statt werkseitige Batterie 600 AH (2 x 300 Ah)

*Alle Preise auf Anfrage



MOBILE AKKU-BOXEN



- Mobile Akku-Boxen Ampere Stunden Lithium Batterie & 3KW Wechselrichter
Gestell mit Einbauten Sicherungen 5 Stück Mobile Akku-Box mit Hauptschalter 3x230 Volt, Absicherung FI
- 1x12 Volt 175 Amper (Starthilfe)
2x 12 Volt 40 Ampere (Verbraucher Kühlbox, Boiler)
- 1x Anschluss Solar Ladebuchse,
Anschluss zur Starterbatterie (Ladung über Lichtmaschine)
- 1x Außenanschluss mit 230 Volt & Netzvoranschaltung und FI-Absicherung

Artikel Nr.	Bezeichnung
50.0127	Mobile Akku-Box 200 Ampere Stunden Lithium Batterie & 3KW Wechselrichter
50.0128	Mobile Akku-Box 300 Ampere Stunden Lithium Batterie & 3KW Wechselrichter

*Alle Preise auf Anfrage

Technische Daten	Mobile Akku-Box 200 Ampere Stunden	Mobile Akku-Box 300 Ampere Stunden
Höhe	450 mm	450 mm
Breite	295 mm	295 mm
Tiefe	440 mm	470 mm
Gewicht	39 kg	44 kg



AUFDACHKLIMAANLAGE



- 1.500 W Dachklimaanlage mit Zweizeige-Luftverteilungssystem
- kühlt den Fahrzeuginnenraum besonders schnell
- entfeuchtet die Luft und filtert Staubpartikel mit wiederverwendbarer Staubfilter heraus. Der Filter wird zum Reinigen einfach herausgenommen
- leistungsstark und geräuscharm
- besonders langlebiges und robustes Design
- integrierte Heizfunktion

Artikel Nr.	Bezeichnung
50.0084	Aufdachklimaanlage 1500 W Black, Montage auf dem Dach

*Preis auf Anfrage



Lieferumfang			
Aufdachklimaanlage 1500 W Black, inkl. Air Distribution Box Mechanical (FJXADB)			
Technische Daten			
Eingangsspannung (AC)	[V]: 220-240	empfohlene Fahrzeuglänge	bis 5,5 m
Kühlleistung	1500 W / 5118 Btu/h	Maße (TxHxB):	752 x 225 x 702 mm

MAXX VAN DOME



- Kompakte Lösung für Dach- oder Seitenwandbelüftung und Feuchtigkeitskontrolle in kleinen Bereichen, einschließlich Badezimmern und Duschen
- Verriegelungsdeckel mit Einhand-Druckknopfbedienung
- Abnehmbare Gitter erleichtern die Reinigung
- Verpackt mit einem passenden Lüfterschutz, der für Seitenwandaanwendungen verwendet werden muss
- Bei Seitenwandaanwendungen dient der Lüfterschutz als Regenschutz und schützt Ihren Innenraum vor Witterung und Schmutz
- Zusätzlich bietet der Lüfterschutz Schutz vor versehentlichem Kontakt mit den Lüfterflügeln
- Kann auf Dächern mit einer Dicke von 26 mm bis 150 mm installiert werden
- Ausgestattet mit 12 V Lüfter
- Einfache Reinigung durch abnehmbare Blenden
- Verriegelungsdeckel mit Einhand-Druckknopf-Bedienung

Artikel Nr.	Bezeichnung
50.0036-1	Maxxfan Dome Plus

*Alle Preise auf Anfrage

Technische Daten	
Höhe	75 mm
Ø	220 mm
Gewicht	1,5 kg



SOLARANLAGEN

Solaranlagen

- leistungsstarkes PV Solar-Modul, maximaler Panel Strom 30A
- 12V Erkennung
- im Display des Ladereglers werden Spannung, Strom und Temperatur angezeigt
- ermöglicht die Batterieerhaltung und das Wiederaufladen Ihrer zweiten Batterie
- durch die eigene Stromgewinnung sind der Unabhängigkeit unterwegs keine Grenzen gesetzt
- monocrystallines Silizium mit hohem Zellwirkungsgrad
- durch Bypass-Diode minimierter Leistungsabfall bei Beschattung

Mobiles Solarfeld

- das Feld wird über eine Steckverbindung an die Elektronik des Fahrzeugs angeschlossen, so kann das Fahrzeug im Schatten stehen und das Solarfeld liegt in der Sonne und lädt die zweite Batterie; auch in Kombination mit einer festen Solaranlage möglich.
- Zusammenfaltbar mit praktischer Tasche
- Kabellänge 6m / Verlängerung auf Anfrage
- Optional ist es möglich mit der verbauten Solaranlage die Starterbatterie mitzuladen und nicht nur die zweite oder dritte Batterie geladen. Dies ist ideal, wenn das Fahrzeug länger steht, so lässt es sich problemlos wieder starten

Artikel Nr.	Bezeichnung
50.0060	Solaranlage 120 Watt geklebt, 1120x540 x5mm (LxBxH)
50.0061	Solaranlage 150 Watt geklebt, 1380x540x5mm (LxBxH)
50.0063	Solaranlage mobil 120 Watt, Büttner, klappbar
50.0062	Zusätzliches Solarfeld 120 Watt geklebt
50.0066	Zusätzliches Solarfeld 150 Watt geklebt
50.0072	Aufpreis Solar, automatische Ladung der Starterbatterie
50.0056-1	Solarfeld 150 Watt auf Dachschienen montiert
50.0057-1	zusätzliches Solarfeld 150 Watt auf Dachschienen montiert

*Alle Preise auf Anfrage



Es werden nur die hochwertigsten Komponenten verbaut, wie Laderegler und Solarcomputer



Mobiles Solarfeld zusammenfaltbar, mit praktischer Tasche



Die Solaranlage kann perfekt zwischen zwei Dachfenster montiert werden

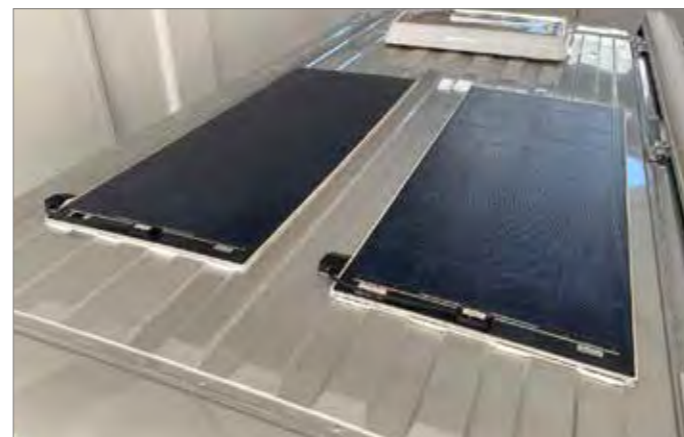

STANDHEIZUNG 2 KW



- Leistungsstarke Diesel Standheizung 2 KW
- Luftwärmung durch Dieselverbrennung
- Elektrische Pumpe 12 Volt, Heizleistung max. 2 KW min. 1KW
- Volumen der erhitzten Luft max. 120m³/h min 70m³/h
- Kraftstoffverbrauch max. 0,5 l/h min. 0,12 l/h
- Leistungsaufnahme im Betrieb max. 62 Watt, min 10 Watt
- Montage z.B. unter dem Beifahrersitz, in der Radkastenverlängerung oder unter dem Fahrzeug
- Wärme-Ausblasöffnungen nach Kundenwunsch

Artikel Nr.	Bezeichnung
50.0080	Standheizung 2 KW von Autoterm
50.0081	Standheizung 2 KW Eberspächer
50.0082	Standheizung 4 KW von Autoterm (empfohlen bei Fahrzeugen über 6 m Länge)

*Alle Preise auf Anfrage

Lieferumfang			
Standheizung 2 KW, Hochwertiges Bedienteil, Thermostat, inkl. Montage			
Technische Daten			
Höhe	140 mm	Tiefe	155 mm
Länge	400 mm	Gewicht	11 kg

TRITTSTUFEN



Elektrische Trittstufe

- Elegant in der Anwendung. Elegant im Design. Elegant in der Funktion.
- fährt in unter 2 Sekunden automatisch aus, vollelektrisch
- LED-Beleuchtung (optional)
- in eingefahrenem Zustand kaum sichtbar
- ideale Einstiegshöhe durch Schwenkmechanismus

Elektrische Trittstufen Fahrer- und Beifahrerseite (nur für Sprinter 4x4)

- Elegant in der Anwendung. Elegant im Design. Elegant in der Funktion.
- fährt in unter 2 Sekunden automatisch aus, vollelektrisch

Artikel Nr.	Bezeichnung
50.0172	Trittstufe elektrisch
50.0169	Trittstufe elektrisch Fahrer- und Beifahrerseite - nur für Sprinter 4x4

*Alle Preise auf Anfrage

Lieferumfang	
Trittstufe elektrisch, inkl. Montage	
Technische Daten	
Tragkraft	240 Kg
Abmessungen	900 - 1310 mm
Gewicht	30 kg

Für besondere Anlässe Der CASTELLO PRESENTER

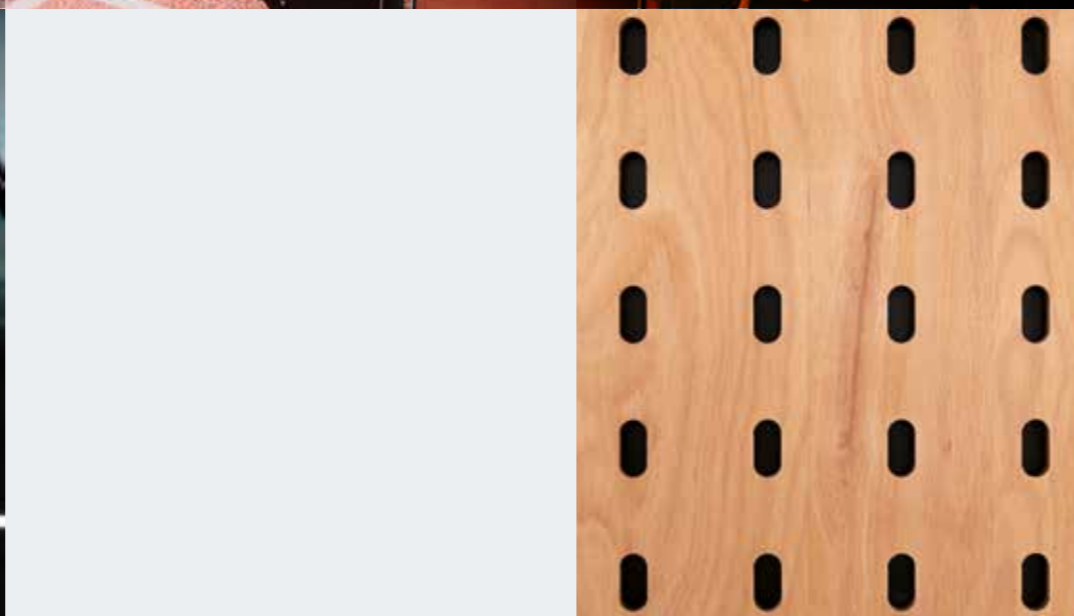

Du hast anspruchsvolle Kunden,
denen Du besonders begegnen willst?
Mit dem PRESENTER bist Du mobil
und schaffst Attraktionen.

Im Grunde schreiben unsere Kunden Ihre eigenen Geschichten und wir sind stolz, dass wir bei solchen Geschichten helfen dürfen! So entstand im Grunde das Modell des CASTELLO PRESENTER.

Die Clipwall eignet sich hervorragend um alles, was an einer Wand präsentiert werden kann, zu zeigen. Der dazu individuell anpassbare Raum mit Präsentationstisch, Probier-Ecke und Storing-Bereich macht den CASTELLO PRESENTER vielleicht zum multifunktionalsten mobilen Präsentationsraum der Welt.

Ein Philosoph meinte einmal: „Stil kann man sich nicht kaufen!“ Wir sind der Meinung, dass wir hier schon ein wenig unterstützen können!

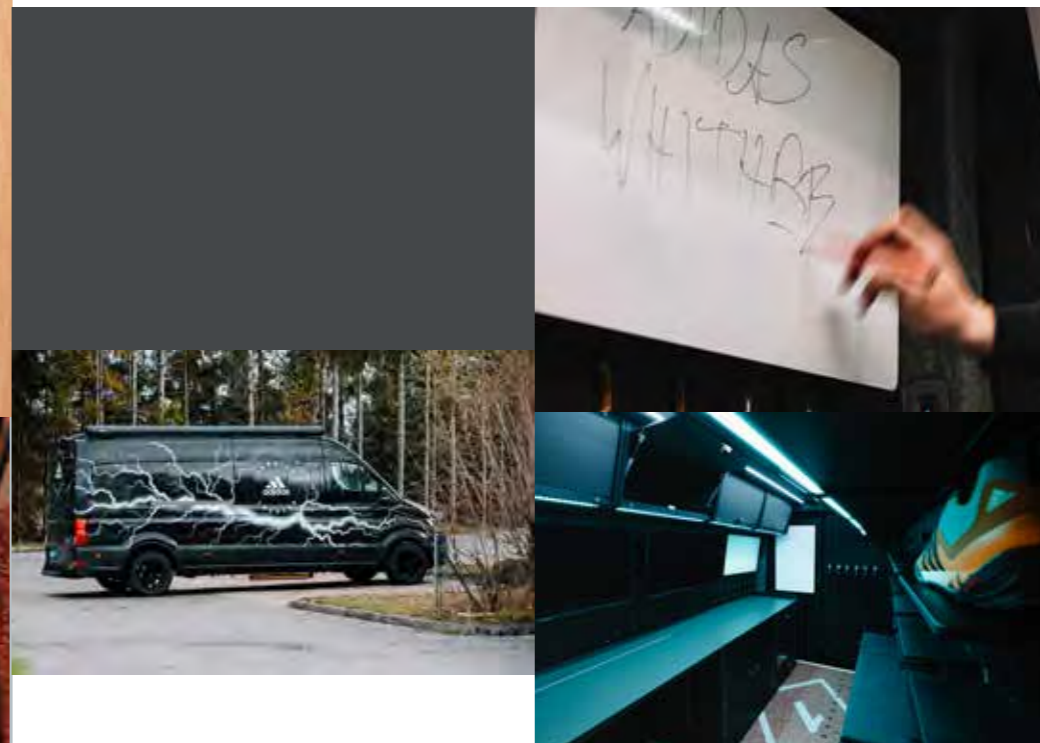

4 KANAL LUFTFEDERUNG MAN

- Offroad Modus: Höherlegung ca. 30 mm; Geschwindigkeitsunabhängig
- Offroad + Modus: Höherlegung ca. 75 mm; Vmax 25 km/h
- Carpark: Tieferlegung ca. -10 mm, Vmax 25 km/h
- Autolevel: Ausgleichung von Fahrbahnunebenheiten im Stand (Camper); Vmax 4 km/h
- Manuelles Heben/Senken: Getrennte Ansteuerung von VA und HA; Vmax 4 km/h
- Mehrgewicht Fahrzeug: ca. 50 kg
- Notwendige Ausstattungen am Basisfahrzeug: 2. Batterie mit Trennrelais und Batterieüberwachung; KFG mit ABH-Programmierung

Artikel Nr.	Bezeichnung
00.0105	4 Kanal Luftfederung für MAN

*Alle Preise auf Anfrage

HÖHERLEGUNGEN für MAN und Crafter

- Höherlegungsfedern MAN/Crafter
- inkl.. Montage, Teilegutachten und TÜV Abnahme
- Verfügbar für Version 4motion / Heckantrieb / Frontantrieb
- Speziell für VW Crafter u. MAN TGE 4WD u. 2WD wurde dieses Höherlegungsfahrwerk für bis 4,0 t. für die Vordere- sowie der Hinterachse konzipiert.
- Durch verstärkte SKL Stoßdämpfer an den Achsen in Verbund mit CG2eXtreme Lift Ringe an der Vorderachse und CG2eXtreme Lift Kits Blöcke an der Hinterachse wird eine Höherlegung bis zu ca. 90 mm erreicht

Artikel Nr.	Bezeichnung
00.0746	Höherlegung 30 mm für MAN und Crafter
00.0746-1	Höherlegung 60 mm für MAN und Crafter
00.0746-2	Höherlegung 90 mm für MAN und Crafter

*Alle Preise auf Anfrage

TANK-MODULE

Tankmodul 105 Liter über Radkasten mit Stauraum

- Gewicht 20 kg
- Verbau (Gestell mit Einbauten) über Radkasten mit Stauraum

Tankmodul 105 Liter über Radkasten mit 6 Liter Boiler

- Gewicht 25 kg
- Verbau (Gestell mit Einbauten) über Radkasten mit 6 Liter 12 Volt Boiler

Tankmodul 105 Liter über Radkasten mit 6 Liter Boiler und Standheizung

- Tank-Modul mit 105 Liter Frischwasser Kasten Verbau (Gestell mit Einbauten) mit 6 Liter 12 Volt Boiler, plus einer 2 KW Standheizung

Artikel Nr.	Bezeichnung
50.0075	Tank-Modul 105 Liter über Radkasten mit Stauraum
50.0076	Tank-Modul 105 Liter über Radkasten mit 6 Liter Boiler
50.0077-01	Tankmodul 105 Liter & 6 Liter Boiler & 2KW Heizung
50.0077-02	Außenbefüllung Tank-Modul, Gewicht 1 kg

*Alle Preise auf Anfrage

ALUFELGE TWIN MONOTUBE



- 100% Röntgenprüfung
- OEM-Legierung mit Warmbehandlung für eine höhere Festigkeit bei niedrigerem Gewicht,
- Vollautomatische CNC-Bearbeitung
- CASS-Test-beständige wintertaugliche OEM-Lackierung wie bei Premium Automarken
- Mehrfach zertifiziertes Qualitätsmanagement nach ALLEN OEM-Anforderungen (IATF, DIN-ISO, KBA etc..)

Artikel Nr.	Bezeichnung
00.0278	4x AT Offroad Bereifung auf Twin-Monotube Felge
00.0279	5x AT Offroad Bereifung auf Twin-Monotube Felge inkl. Ersatzrad

*Alle Preise auf Anfrage

OFFROAD BEREIFUNG AUF DELTAFELGEN



- Offroad-Breifung auf Deltafelgen inkl. Kotflügelverbreiterungen aus Aluminium
- Felge in Beadlock-Optik!
- Der äußere, geschraube Ring kann bei Beschädigung getauscht werden.
- Oberfläche: schwarz
- Hochqualitative Off Road Felge
- Traglast 1205 kg
- Made in Germany
- mit Rabnabenabdeckung und Schrauben
- Zugelassen (TÜV-Gutachten) für Reifengrößen (je nach Größe unter bestimmten Bedingungen, z.B. mit Höherlegungssatz, etc.):

Artikel Nr.	Bezeichnung
00.0273	Offroad Bereifung auf Deltafelgen
00.0274	Offroad Bereifung auf Deltafelgen inkl. Ersatzrad

*Alle Preise auf Anfrage

WINDABWEISER FRONTTÜREN



Artikel Nr.	Bezeichnung
50.405	Windabweiser Fronttüren für TGE/Crafter & Sprinter

*Alle Preise auf Anfrage

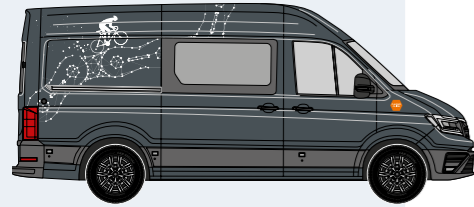
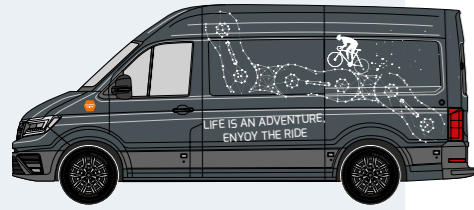

Individuelle FAHRZEUGFOLIERUNG

- Individuelle Folierung Ihres Fahrzeuges
- Auswahl unter verschiedenen Themen und Designvorschlägen oder ganz nach Ihren Wünschen

Bezeichnung	Preis auf Anfrage
Fahrzeugfolierung	

Lieferumfang
Design und Fahrzeugfolierung (nicht vollflächig)



TÜV TYPISIERUNG als Wohnmobil

Voraussetzung für die Eintragung als Wohnmobil sind, dass im Fahrzeug folgende Module verbaut sind: Bett, Küche, Tisch

Artikel Nr.	Bezeichnung
50.0210	TÜV Typisierung

*Preis auf Anfrage



Exterieurpaket 2



Exterieurpaket 2



Raptor Kratzschutzlackierung



Lackierung Kühlergrill



Türverkleidung mit individuellem Logo



Innenraumpaket Loden mit Türverkleidung-Armauflagenpaket

Veredelung INTERIEUR/EXTERIEUR

Wir bieten auf Wunsch hochwertige Veredelungen/Extras für alle MAN-Fahrzeuge an. Die Preise bitte aktuell anfragen.

Veredelungen Exterieur

Artikel Nr.	Bezeichnung
00.0800	Exterieurpaket 1 – Design Line: Beinhaltet: Stoßfänger vorne, Stoßfänger hinten in Wagenfarbe lackiert (Sichtlackqualität)
00.0801	Exterieurpaket 2 – Design Line Extended; beinhaltet: Türgriffe, Planken, Rückspiegel, Hecktürenabschluss, Abdeckung Kennzeichenleiste, Löwe/Emblem inkl. Umrandung Hecktüre in Wagenfarbe lackiert (Sichtlackqualität)
00.0707	Lackierung Kühlergrill in Wunschfarbe - beinhaltet: Chromteile Kühlergrill in Wunschfarbe lackiert (Sichtlackqualität) mit Streifen ebenfalls in Wunschfarbe
00.0760	Raptor Kratzschutzlackierung in Wunschfarbe (Wald, Desert, Mountain) alle Kunststoffteile (Gewicht 5 kg)
00.0761	Raptor Kratzschutzlackierung in Wunschfarbe (Wald, Desert, Mountain) halbe Fahrzeughöhe (Gewicht 15 kg)
00.0762	Raptor Kratzschutzlackierung in Wunschfarbe (Wald, Desert, Mountain) komplettes Fahrzeug (Gewicht 30 kg)

*Alle Preise auf Anfrage

Veredelungen Interieur

Artikel Nr.	Bezeichnung
00.0802	Innenraumpaket Sitze Loden/Leder - beinhaltet: Bezug der Fahrer-/Beifahrersitz in Leder mit Kombination in Loden Farbkombination nach Wahl (2 Sitzer)
00.0803	Lenkrad-Schaltknäufpaket - beinhaltet: Bezug Lenkrad in Echtleder Seidennappa partiell gelocht, Naht in Wunschfarbe, Bezug Schaltknäuf in Echtleder Seidennappa partiell gelocht, Naht in Wunschfarbe, partiell lackiert
00.0804	Innenraumpaket Cockpit - beinhaltet: Umrandung Kombi-Instrument, Mittelkonsole oben Navi + unten Klimasteuerung, partiell schwarzglänzend lackiert, Umrandung Luftdüsen in Wunschfarbe lackiert
00.0805	Innenraumpaket Armaturenbrett - beinhaltet: Mittelleiste Armaturenbrett in Wagenfarbe lackiert mit Castello Logo oder eigenem Logo
00.0806	Türverkleidung-Armauflagenpaket - beinhaltet: Türverkleidung, Erstellung Armauflage, in Loden nach Wunschfarbe
50.0620	Vordersitz Sets für MAN „open to the World“ (inklusive Armlehnen Kopfstütze und rückseitig integrierter Taschen)

*Alle Preise auf Anfrage



Innenraumpaket Cockpit



Farbmuster Alcantara



Farbmuster Loden



Lenkrad-Schaltknäufpaket



Das veredelte Cockpit



Vordersitz-Set „open to the world“

Cargo Clips

ZUBEHÖR
für Deinen CASTELLO VAN

Unter CargoClips Zubehör findest Du Brauchbares für Deinen CASTELLO VAN, ganz unabhängig von der Nutzung Deines Vans.



VERDUNKELUNGSSYSTEM Fahrerhaus



Verdunkelungssystem

- Front- und Scheibenrollos, flexibel arretierbar
- Verdunkelungssystem Fahrerhauskabine für den MAN TGE und VW Crafter
- Hochwertiges und stabiles Rollosystem für das Fahrerhaus
- Wirkungsvolle Wärme- und Kälteisolation
- Das Aufheizen bzw. Abkühlen des Innenraums wird erheblich verringert
- Perfekt an das Fahrerhaus angepasst
- Nach EG Norm gefertigt
- Keine Sichtbehinderung beim Fahren

Magnet-Verdunkelung Fahrerhaus

- Die Magnet-Verdunkelungen bieten eine maßgeschneiderte Verdunkelung und Isolierung für die Cockpit-Fenster
- Dank praktischem Magnetsystem lassen sich die Thermomatten in Sekunden zuverlässig befestigen
- Sie isolieren gegen Wärme, Kälte und Geräusche, geben optimalen Sichtschutz und sind mit ihrem zeitlosen Design gleichzeitig ein echter Hingucker

Artikel Nr.	Bezeichnung
50.0110	Verdunkelungssystem Fahrerhaus
50.0112	Magnet Verdunkelung Fahrerkabine

*Alle Preise auf Anfrage



Die Thermoverdunkelung

STOFF VERDUNKELUNGEN

Artikel Nr.	Bezeichnung
50.0040	Verdunkelungsset Vorhang & Moskitonetz
50.0112	Verdunkelungsset Vorhang ohne Moskitonetz

*Alle Preise auf Anfrage



KLEIDERHAKEN-KROKODIL



- Kleiderhaken für mindestens 10 Kleiderbügel
- Als „Wasserfall-Kleiderbügel“ zu verwenden in verschiedenen Stellungen zu arretieren
- Kleiderhaken kann platzsparend komplett an die Wand geklappt werden ohne die Kleiderbügel zu entfernen

Artikel Nr.	Bezeichnung
50.0120	Kleiderhaken

*Preis auf Anfrage

Lieferumfang
<ul style="list-style-type: none"> • Kleiderhaken aus Holz • Befestigungsclips

Technische Daten	
Länge	380 mm
Tragkraft	10 kg
Gewicht	1 kg



BESEN-MODUL

Artikel Nr.	Bezeichnung
40.0129	Besen-Modul

*Preis auf Anfrage

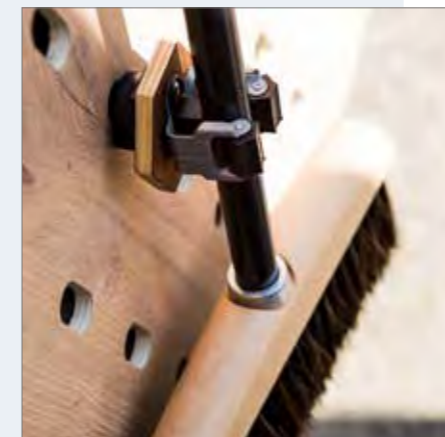

GEWÜRZREGAL

- Praktisches Gewürzregal mit 6 Gewürzgläsern zur individuellen Befüllung
- Mit Magnet Adapterplatte als Adaption für unsere ClipWall

Artikel Nr.	Bezeichnung
40.0124	Gewürzregal

*Preis auf Anfrage

Technische Daten			
Höhe	110 mm	Tiefe	105 mm
Länge	325 mm	Gewicht	1 kg

GEWÜRZSTREUSET magnetisch

- 3 Magnetgläser ALL BLACK 192 m und eine Metall-Leiste 25 cm BLACK
- Halten dank integrierten Magneten im Deckel an der Leiste
- Inklusive Etiketten zur Beschriftung
- Metall-Leiste im Leder-Look sowie hochwertige Gläser

Artikel Nr.	Bezeichnung
40.0124-1	Gewürzstreuset von Silwy

*Preis auf Anfrage

FLASCHENREGAL

- Praktisches Flaschenregal mit 3 Öffnungen zur individuellen Bestückung
- Mit Magnet Adapterplatte als Adaption für unsere ClipWall

Artikel Nr.	Bezeichnung
40.0125	Flaschenregal

*Preis auf Anfrage

Technische Daten			
Höhe	130 mm	Tiefe	100 mm
Länge	320 mm	Gewicht	1 kg



MINI-REGAL

- Formschönes Ablageregal im passenden Holz zum Ausbau
- Die Befestigungstechnik ist so gestaltet, dass auch an einer gekrümmten Wand das Regal eingehängt werden kann
- Praktisches Mini-Regal zur individuellen Benutzung
- Mit drehbaren Holzhaken zur Adaption für unsere ClipWall

Artikel Nr.	Bezeichnung
40.0122	Regal-Modul Mini 300 mm
40.0123	Regal-Modul Mini 400 mm
Sonderlängen auf Anfrage	

*Alle Preise auf Anfrage

Lieferumfang:	
1 Mini-Regal	
Technische Daten	
Höhe	140 mm
Länge	330 mm oder 430 mm
Tiefe	160 mm
Gewicht	1 kg



KÜCHENROLLEN-MODUL

- Montage wahlweise unter dem Hängeschrank oder an der Clipwall
- Küchenrollenwechsel ohne Werkzeug

Artikel Nr.	Bezeichnung
40.0128	Küchenrollen-Modul

*Alle Preise auf Anfrage

STAUKISTE „OBSTKISTE“

- Praktische Staukiste aus Pappelholz
- Inhalt 56 Liter
- stapelbar
- farblich auf den Innenraum abgestimmt



Artikel Nr.	Bezeichnung
40.0152	Obstkiste

*Alle Preise auf Anfrage

Lieferumfang	
1 Staukiste aus Pappelholz stapelbar	
Technische Daten	
Höhe	310 mm
Breite	490 mm
Tiefe	370 mm
Gewicht	2 kg

HÄNGEMATTEN AUFHÄNGEPUNKT

- der Aufhängepunkt lässt sich flexibel in die Clipwall einschrauben



Artikel Nr.	Bezeichnung
50.0615	Hängematten Aufhängepunkt

*Alle Preise auf Anfrage

Lieferumfang	
Grundplatte mit Aufhängepunkt	
Technische Daten	
Belastbarkeit	150 kg (bei Grundsystem Träger Multiplex in Buche)

LESELAMPE

- Lumen 150lm, Farbtemperatur 6000-6500 K
- Leistung 3 W, Stromversorgung USB Kabel Akku
- Arbeitsstunden 3-4h
- lässt sich flexibel an jedem Clip-Loch an der Wand fixieren
- Schlankes, glattes und leichtes Design, Holzrahmen aus edlem Kirschbaum Massivholz, eloxierte und hochwertige Aluminiumlegierung
- 3 Helligkeitsstufen
- Flexibel fixierbar auf Magnetic-Clip



Artikel Nr.	Bezeichnung
40.0126	Flexible Leseleuchte

*Preis auf Anfrage

Lieferumfang	
Flexible Leseleuchte Holz- und Aluminium	
Technische Daten	
Höhe	50 mm
Breite	100 mm
Länge	250 mm
Gewicht	0,5 kg

LED-LESELAMPE

- Dimmbare Leselampe, über einen Magnet und Kugelkopfhalter um 360° schwenkbar
- Inkl. CargoClips Befestigung, dadurch überall im CC-Lochsystem zu befestigen.
- Schlankes, glattes und leichtes Design, Holzrahmen aus edlem Kirschbaum Massivholz, eloxierte und hochwertige Aluminiumlegierung
- 3 Helligkeitsstufen
- Flexibel fixierbar auf Magnetic-Clip



Artikel Nr.	Bezeichnung
40.0127	LED-Leselampe

*Preis auf Anfrage

Lieferumfang	
LED-Lampe	
Technische Daten	
Höhe	25 mm
Breite	37 mm
Länge	125 mm
Gewicht	0,5 kg



BESTECKKASTEN GESCHIRRSET unter dem Hängeschrank mit Einsatz für den Hängeschrank

Besteckkasten

- Besteckkasten zum Herunterklappen, angebracht unter einem Hängeschrank
- für bis zu 4 Personen
- alles in einem passenden Einlegeschaum, sorgt für Ordnung und vermindert Geräusche beim Fahren
- Der Besteckkasten kann alternativ auch in eine Schublade der Küchen-Module eingesetzt werden

Geschirrset

- Geschirrset, das in einen Hängeschrank eingeschraubt wird
- für bis zu 4 Personen
- sorgt für Ordnung und vermindert Geräusche beim Fahren

Artikel Nr.	Bezeichnung
50.0600	Besteckkasten unter Hängeschrank
50.0600-1	Besteckkasten in Schublade Küchen-Modul
50.0601	Geschirrset als Einsatz in Hängeschrank

* Alle Preise auf Anfrage

Lieferumfang		
Besteckkasten: Bestückt mit: Korkenzieher, Dosenöffner, Küchenschere, Pfannenwender, Schöpfkelle, Olivenholzlöffel, Olivenholzsalatbesteck, 4x Suppenlöffel, 4x Menümesser, 4x Menügabel, 4x Kaffeelöffel		
Geschirrset: 4 Porzellan Magnet Teller, 4 Porzellan Magnet-Bowls, 4 Porzellan-Magnet-Henkel-Tassen, 4 Magnet-Kristallgläser Wein, 4 Feinkost Magnetgläser All Black, 1 Salatschüssel groß, 1 Topfset, 1 Multiclip Kletthalter		
Technische Daten	Besteckkasten	Geschirrset
Höhe	64 mm	260 mm
Länge	590 mm	560 mm
Tiefe	320 mm	330 mm
Gewicht	5 kg (3 kg in der Schubladen-Variante)	15 kg



Das Geschirrset



Der Inhalt des Besteckkastens



STAUNETZE UND STAUFÄCHER

- Praktisches Staunetz mit Holzrahmen unter dem Hängeschrank
- Großes Staunetz, zur Montage an die Decke

Artikel Nr.	Bezeichnung
50.0602	Staunetz unter Hängeschrank
50.0605	großes Staunetz an Decke (Größe wird individuell angepasst)

* Alle Preise auf Anfrage

Lieferumfang	
Staunetz, Rahmen, Befestigungsmaterial für Montage	
Technische Daten Staunetz	
Breite	400 mm
Länge	250 mm

FILZEINLAGEN FÜR ABLAGEFÄCHER MAN Cockpit

Artikel Nr.	Bezeichnung
20.0092	Filzeinlagen für Ablagefächer MAN Cockpit

* Alle Preise auf Anfrage

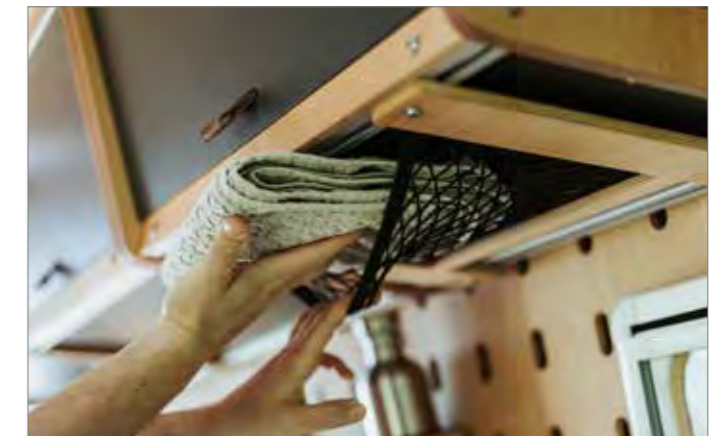



MULTIFUNKTIONSTASCHE

- Die Allzwecktasche für jeden Anspruch, egal ob zum Einkaufen, als Wäschebeutel oder als dezenter, neutraler Müllbeutel, alles ist mit dieser Tasche möglich.
- 2 Stabgriffe bieten einen guten Tragekomfort, dank der 2 Magnetverschlüsse ist die Tasche selbstschließend und kann mittels Anschraubdruckknöpfen sogar an Schränken befestigt werden.
- Die innenliegende Klemmleiste kann für diverse Einlegebeutel, z.B. Müllbeutel verwendet werden. Das verwendete Material ist selbstverständlich abwaschbar und leicht zu reinigen.

Artikel Nr.	Bezeichnung
20.0090	Multifunktionstasche z.B. für Müll

*Alle Preise auf Anfrage

CARGO SOFTBOX

- Die vielseitige Hängetasche aus hochwertigem Loden
- Dieses einzigartige Modul ist perfekt für die effiziente Nutzung des Raumes in Deinem Van
- Aus strapazierfähigem, hochwertigem Stoff gefertigt, bietet sie reichlich Platz, um Ausrüstung und persönliche Gegenstände sicher zu verstauen
- Das Besondere an dieser Tasche ist ihre Multifunktionalität: Sie kann leicht aus dem Van entfernt und dank des bequemen Schultergurts als praktische Tragetasche verwendet werden
- Ideal für Ausflüge oder als zusätzlicher Stauraum, dieser Allrounder vereint Funktionalität und Stil.
- Inkl. Befestigungsclips (6 FlatClips)

Artikel Nr.	Bezeichnung
40.0086	Cargo Softbox, 50 cm aus Loden, Gewicht 3 kg

*Alle Preise auf Anfrage



CASTELLO

OPEN TO THE WORLD

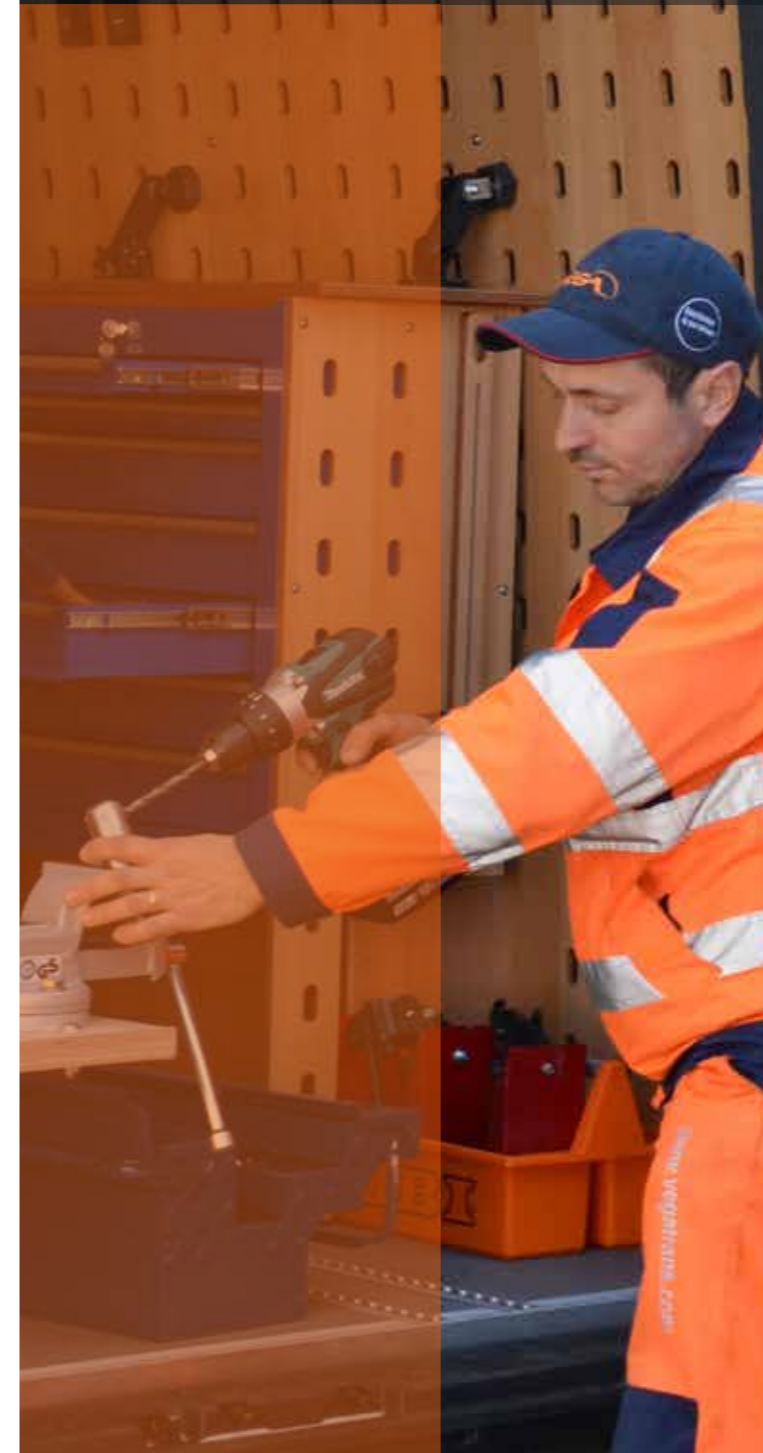

MADE TO IMPRESS

Cargo
Clips 

DER SOLIST
KLEINTRANSPORTER-
MODULE



Große Lösungen für kleine Fahrzeuge: Unser Solist

Castello-Solist ist die Innovation für alle Kleintransporter!

Der CASTELLO-SOLIST ist ein „CargoClips Komplett-Modul“, das in alle Kastenwägen bis 2 m Fahrzeughöhe passt. Der Solist macht aus jedem Klein-Transporter in ein paar Minuten einen vollständigen Camper. Mit dem Castello-Solist werden die Vorteile eines Kastenwagens vervielfacht! Das Alltags- und Arbeitsfahrzeug erfährt durch den Castello-Solist eine wahre Nutzungs- und Wertsteigerung!

Beispiele geeigneter Fahrzeugtypen: VW T4, T5, T6, Mercedes Vito, Ford Custom, Opel Vivaro, Fiat Scudo, Renault Trafic, Toyota Proace, und viele mehr



CASTELLO 
OPEN TO THE WORLD



Mini-Küche und Schubladen lassen sich in das Bett integrieren

Solist KOMPLETTANGEBOT

- Der Castello-Solist bietet alle Vorteile des CargoClips-Systems ohne in die Struktur der Wandverkleidungen des Fahrzeugs einzugreifen
- Die Wand- und Deckenverkleidungen werden abgenommen und die Fahrzeugkabine auf Wunsch isoliert
- Optional kann eine Elektro-Versorgung eingebracht werden
- An einem Längsholm und am Boden werden Befestigungspunkte gesetzt. Danach werden die Original Wand- und Decken-Verkleidungen wieder montiert
- Der Solist kann eingesetzt, befestigt und bestückt werden. (z.B. mit Außensteckdose, 230V, 12V und USB Steckdosen)
- Der Solist besteht aus einer Grundplatte, einer Clipwall mit zwei Seitenteilen und einem Ausziehbett. Unter dem Bett ist genügend Platz für ein 3-faches Schubladen-Modul, in dem eine Kühlbox, eine Portable Toilette und Stauraum untergebracht werden können
- Ein Küchen-Modul zum Ausziehen zum Heck hin findet ebenfalls noch unter dem Bett Platz. Das Bett – 80 cm breit 190 cm lang – kann auch als Sofa genutzt werden und bis zur anderen Kabinenseite auf 140 cm Breite zum Doppelbett ausgezogen werden
- Die Clipwall läßt sich mit Hängeschränken, Ablagen, Mini-Regale, Beleuchtung, Kleiderkaken usw. schnell und einfach bestücken.

Artikel Nr.	Bezeichnung
40.0206	Solist Komplettpaket

*Preis auf Anfrage

Lieferumfang	
Grundplatte mit Clipwall und Doppelbett-Modul (angepasst an das jeweilige Fahrzeug), 2 Hängeschränke, 3-fach Schubladenmodul unter dem Bett, Miniküche mit Kühlbox, Trenntoilette Eurobox	
Technische Daten des Doppelbett-Moduls	
Höhe	1300 - 1700 mm (angepasst an das Fahrzeug)
Breite	1900 mm - 2100 mm (angepasst an das Fahrzeug)
Tiefe	500 mm
Gewicht	50 kg



Das ausgezogenen Bett - Liegefläche 140 cm

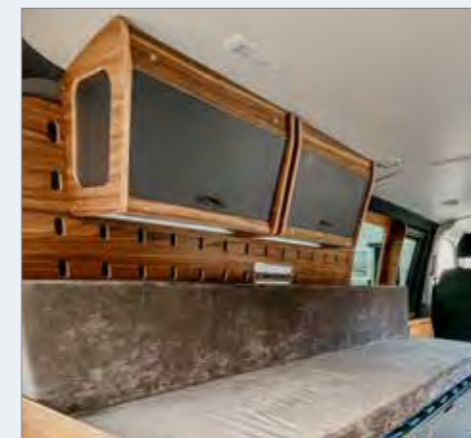

Solist DOPPELBETT-MODUL

- Das Doppelbett-Modul besteht aus einer Grundplatte, einer Clipwall mit zwei Seitenteilen und einem Ausziehbett 1400x 1900 mm
- Die Wand- und Deckenverkleidungen werden abgenommen und die Fahrzeugkabine auf Wunsch isoliert.
- Optional kann eine Elektro-Versorgung eingebracht werden.
- An einem Längsholm und am Boden werden Befestigungspunkte gesetzt. Danach werden die Original Wand- und Decken-Verkleidungen wieder montiert.

Artikel Nr.	Bezeichnung
40.0200	Solist Doppelbett-Modul

*Preis auf Anfrage

Lieferumfang	
Grundplatte, Clippwall mit 2 Seitenteilen, Doppelbett-Modul	
Technische Daten	
Höhe	1300 - 1700 mm (angepasst an das Fahrzeug)
Breite	1900 mm - 2100 mm (angepasst an das Fahrzeug)
Tiefe	500 mm
Gewicht	50 kg

Solist HÄNGESCHRÄNKE

- Die Hängeschränke können an der Clipwall schnell, einfach und werkzeuolos angebracht werden

Artikel Nr.	Bezeichnung
40.0202	Solist Hängeschränke

*Preis auf Anfrage

Lieferumfang	
2 Hängeschränke, Befestigungsclips	
Technische Daten	
Höhe	320 mm
Breite	500 mm
Tiefe	200 mm
Gewicht	7 kg



Solist SCHUBLADEN-MODUL

- Schubladen-Modul unter dem Bett
- Platz für eine Kühlbox, eine portable Toilette sowie Stauraum

Artikel Nr.	Bezeichnung
40.0201	Solist Schubladen-Modul

*Preis auf Anfrage

Lieferumfang	
3 Schubfächer mit 40 cm Breite, 50 cm lang und 36 cm tief	
Technische Daten	
Höhe	360 mm
Breite	1200 mm
Tiefe	500 mm
Gewicht	30 kg

Solist MINIKÜCHE

- Miniküche, integriert unter dem Doppelbett-Modul
- Nutzung von außen, da die Küche zum Heck ausgezogen wird
- inkl. Gaskocher mit Wechselkartusche
- entweder 2 x 12 Liter Frischwasser oder 12 Liter Frisch- und 12 Liter Grauwasser
- die Armatur ist ausziehbar und lässt sich somit auch als Außendusche verwenden

Artikel Nr.	Bezeichnung
40.0203	Solist Miniküche

*Preis auf Anfrage

Lieferumfang	
Miniküche mit Gaskocher und Wechselkartusche, 2 x 12 Liter Wassertank, ausziehbare Armatur	
Technische Daten	
Höhe	400 mm
Breite	570 mm
Tiefe	560 mm
Gewicht	20 kg



Solist KÜHLBOX

- Die Kühlbox lässt sich problemlos in den Staufächern unter dem Bett verstauen
- Fassungsvermögen 25 Liter, extrem robustes Gehäuse mit Kantenschutz
- 2 stabile Tragegriffe (belastbar bis 140 kg)
- Abnehmbarer Deckel, beidseitig zu Öffnen
- Einfache Reinigung dank herausnehmbarem Korbeinsatz
- Elektrisches Thermostat mit digitaler Temperaturanzeige
- Zuverlässiger, geräuscharmer Kompressor
- Batteriewächter zum Schutz der Fahrzeugbatterie
- Energiesparende LED-Innenbeleuchtung, einfache Bedienung über LED Display

Artikel Nr.	Bezeichnung
40.0205	Solist Kühlbox

*Preis auf Anfrage

Lieferumfang	
Kompressor Kühlbox von Carbest, 28 Liter	
Technische Daten	
Höhe	381 mm
Breite	373 mm
Tiefe	594 mm
Gewicht	13 kg



Solist SCHREIBTISCH-MODUL

- Schreibtisch-Modul, flexibel an der Clipwall positionierbar
- Leichter und schneller Einbau
- Das Schreibtisch-Modul ist 820 mm breit, 400 mm hoch und 150 mm tief (zugeklappt), aufgeklappt 400 mm
- Größe Arbeitsfläche: 820 x 400 mm

Artikel Nr.	Bezeichnung
40.0133	Solist Schreibtisch-Modul

*Preis auf Anfrage

Lieferumfang	
Schreibtisch-Modul, Befestigungsclips	
Technische Daten	
Höhe	400 mm
Breite	820 mm
Tiefe zugeklappt	150 mm
Tiefe ausgeklappt	400 mm
Gewicht	15 kg



Der Solist-Q ist eine kompakte, verschiebbare
MODUL-KOMBINATION für jeden Van und Kastenwagen



INDIVIDUELL WIE DU!



DIE VORTEILE:

- Durch Einlegen einer speziell für das jeweilige Fahrzeug angepassten Grundplatte für jeden Van und jeden Kastenwagen geeignet
- Vorhandene Sitzplätze für Mitfahrer bleiben erhalten
- Der Solist-Q kann durch Verschieben optimal positioniert werden. (So ist zum Beispiel bei Bettfunktion die Toilettennutzung möglich.)
- Kühlbox-Modul und Toiletten-Modul beidseitig ausziehbar
- Nutzung der Module auch während der Fahrt
- Drehbarer Tisch, optimal positionierbar
- Wasserhahn ausziehbar zum Duschen vor der Schiebetür

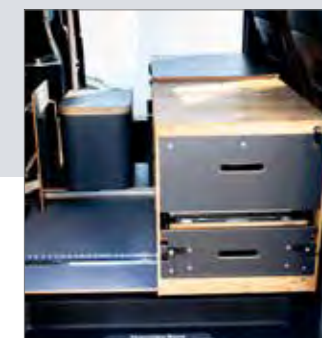

CASTELLO SOLIST-Q QUER UND GENIAL

Der Solist-Q ist eine kompakte, verschiebbare MODUL-KOMBINATION
für jeden Van und Kastenwagen

KOMPLETTMODUL

- Der Solist-Q besteht aus einer Grundplatte mit Schienen-System
- Verschiebe-Rahmen mit Arretierung
 - Die Module sind auf dem Verschieberahmen fixiert

Artikel Nr.	Bezeichnung
40.0300	Solist-Q Komplett-Modul

*Preis auf Anfrage

Module auf dem Schieberahmen:

- Küchen-Modul: Spüle von oben, auch im nicht ausgezogenen Zustand nutzbar
- Toiletten-Modul
- Kühlbox-Modul
- Drehtisch auf Toiletten -und Kühlbox-Modul
- Bett-Modul im Heckbereich mit ausfaltbarer Liegefläche (min. 135 x 195 cm)

DER AUFBAU

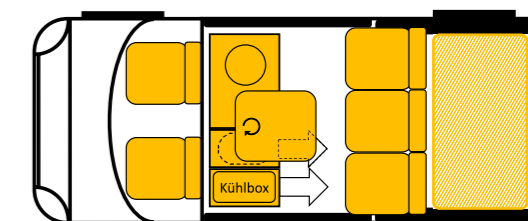

Fahren 5 Plätze, Kühlbox zugänglich, Ablage, Spüle zugänglich, Tisch drehbar, Toilette zugänglich (nicht während der Fahrt)

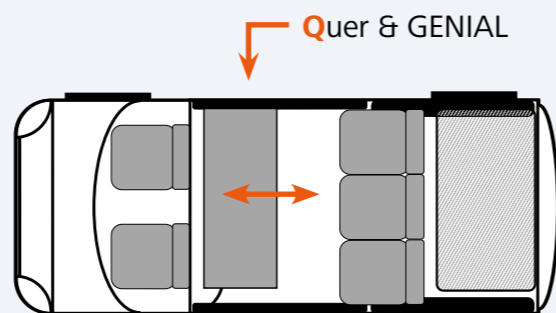

doppelseitig und frei verschiebbar, ständig nutzbar

SOLIST Q OHNE ZUBEHÖR

Der Solist-Q besteht aus einer Grundplatte mit Schienen-System

- Verschiebe-Rahmen mit Arretierung
- Die Module sind auf dem Verschieberahmen fixiert
- Küchen-Modul: Spüle von oben, auch im nicht ausgezogenen Zustand nutzbar
- Drehtisch
- Bett-Modul im Heckbereich mit ausfaltbarer Liegefläche (min. 135 x 195 cm)

Küchen Modul:

- Im Schiebetür-Bereich herausziehbar
- Doppelflammiger Gaskocher (Primus) mit Platz für Ersatzkartuschen
- Besteckschublade
- Spüle herausnehmbar und im Schiebetür-Bereich ausziehbar
- Spüle im nicht ausgezogen Zustand, im Fahrzeug von oben nutzbar
- Wasserhahn ausziehbar zum Duschen vor der Schiebetür
- Wassertank 18 Liter mit elektrischer Pumpe



Artikel Nr.	Bezeichnung
40.0301	Solist-Q ohne Zubehör

*Preis auf Anfrage

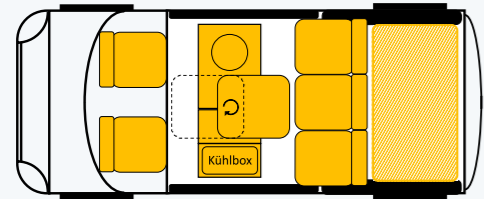

Speisen

5 Plätze (nur mit drehbaren Sessel), Kühlbox zugänglich, Spüle zugänglich, Tisch drehbar, Ablage

Bett-Modul:

- Grundgestell mit Auflage-Platten im Heckbereich positioniert
- Dreiteilige Matratze auf den Auflageplatten
- Liegefläche mindestens 135 x 195 cm
- Unter den Auflagen-Platten ist viel Stauraum für Transportboxen oder weitere Module



Schlafen 4 Plätze (nur mit Aufstelldach), Bett für 2 Personen (135 x 195 cm), Kühlbox zugänglich, Toilette zugänglich

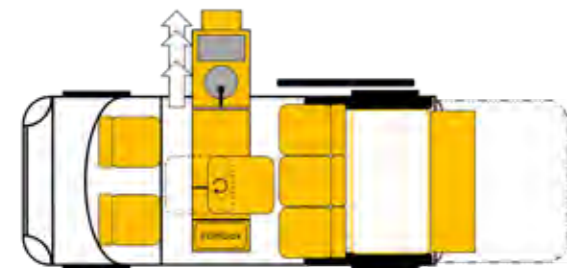

Campen KOCHEN & GRILLEN

5 Plätze (nur mit drehbaren Sessel), Küche ausziehbar, doppelflammige Kochstelle oder Grill, Spüle ausziehbar, Schublade für Besteck, Reserve Gaskartusche, Kühlbox zugänglich, Tisch drehbar, Ablage

Drehtisch:

- Tischplatte drehbar
- somit optimal positionierbar



DAS ZUBEHÖR

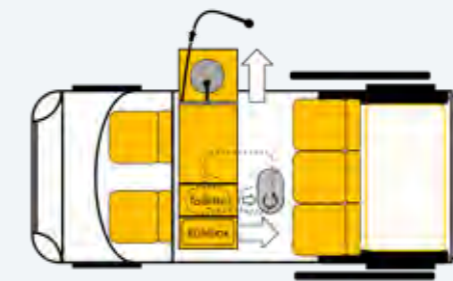

Campen DUSCHEN

5 Plätze (nur mit drehbaren Sessel), Dusche ausziehbar, Spüle ausziehbar, 18 Liter Wasservorrat, Kühlbox zugänglich, Toilette zugänglich, Tisch drehbar, Ablage,

Artikel Nr.	Bezeichnung
40.0316	Solist-Q Zubehör Tupike Gaskocher 2-flammig

*Preis auf Anfrage

Kühlbox-Modul:

- Beidseitig ausziehbar und von oben zugänglich
- auch bei aufgelegtem Bett und während der Fahrt nutzbar

Artikel Nr.	Bezeichnung
40.0312	Solist-Q Zubehör Kühlbox

*Preis auf Anfrage

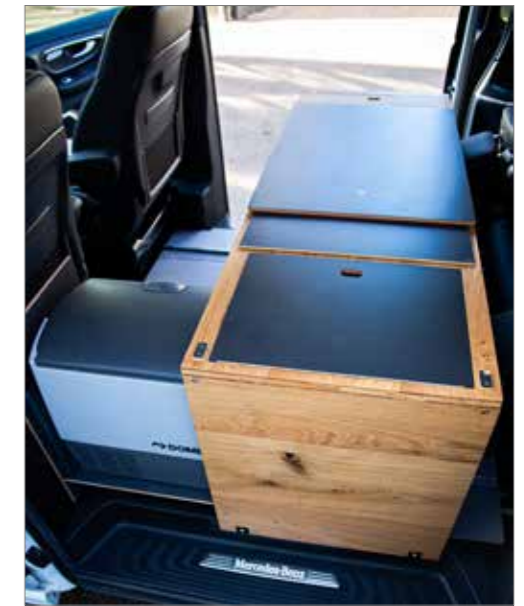

Toiletten-Modul:

- Beidseitig ausziehbar und Toilette drehbar
- Dadurch auch bei aufgelegtem Bett nutzbar

Artikel Nr.	Bezeichnung
40.0314	Solist-Q Zubehör Trelino M Trenntoilette

*Preis auf Anfrage

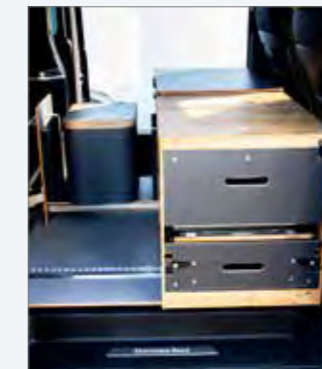



CARGOCLIPS GOES TRAILER

Die Vorteile eines Anhängers (Anhänger können an nahezu jedes Fahrzeug ange-dockt werden, haben einen geringeren Kaufpreis, geringere laufende Kosten) in Kombination mit dem CargoClips System, machen den Trailer zu einem perfekten Alleskönner:

- ideal für Gewerbetreibende, perfekt zur Mehrfachnutzung
- maximal flexibles Ladungssicherungssystem
- alle CargoClips-Module adaptierbar
- viele Module können sowohl im Trailer als auch im Kastenwagen verwendet werden
- auch als Bausatz zur Selbstmontage erhältlich, da die Wände gerade sind (Preis auf Anfrage)
- komplette Elektrifizierung (Solar, Versorgungsbatterie, Beleuchtung, Außensteckdose...) möglich
- für neue und gebrauchte Koffernhänger
- mehr Zuladung durch Gewichtsverteilung Zugfahrzeug / Anhänger
- E-Bikes / Motorräder können sicher und diebstahlgeschützt transportiert werden

Dein Individueller Ausbau?
RUF UNS AN!
WIR LIEBEN
**HERAUS-
FORDERUNGEN!**

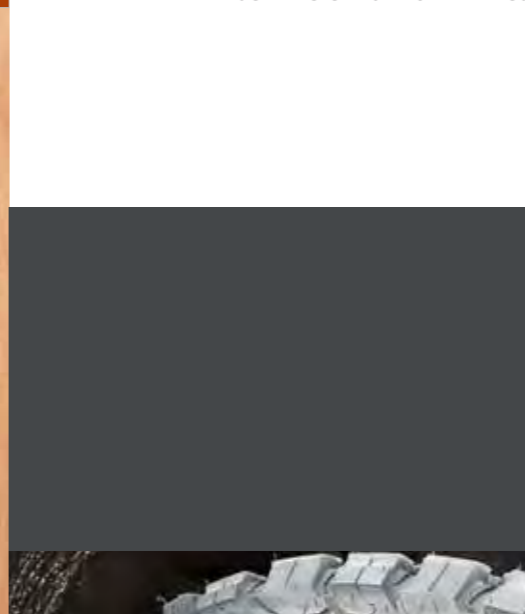
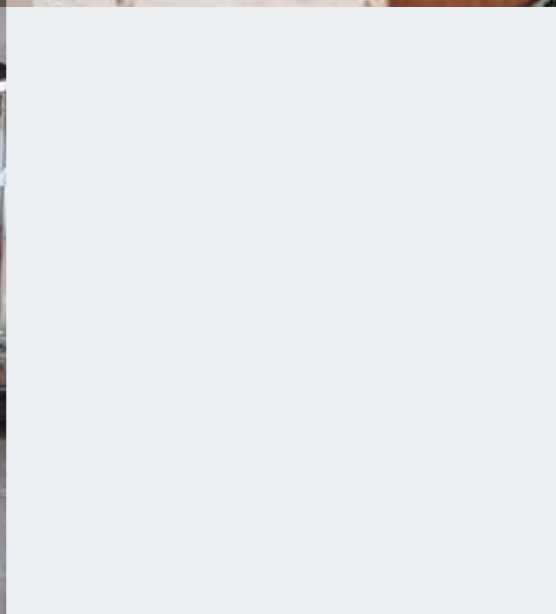

Egal ob Anhänger, rollende Ausstellung,
Schulungscenter oder Mobile Office.
Wir bauen Deinen multifunktionalen
Traum!

Den größten Spaß haben wir, wenn wir von einem Kunden gefordert werden, wenn jemand kommt und uns fragt: „Ja, können Sie denn das auch machen?“
Denn Kreativität und Innovation stecken in Körper und Geist unserer Produktentwickler. Und wenn sie gerade nichts Neues in den Kopf gesetzt bekommen, dann arbeiten Sie an Verbesserungen der Qualität und Funktionalität bestehender Systeme.

Aber wie erwähnt: Wir freuen uns auf Deine Frage!

DIE CLIPWALL

Die Clipwall

Am Anfang war die Clipwall „nur“ die beste Lochwand der Welt mit dem Zweck, CargoClips aufzunehmen um damit die beste Ladungssicherheit ohne Werkzeug möglich zu machen. Wir ahnten damals noch nicht, wie innovativ diese Wand tatsächlich ist und welche unglaublichen Möglichkeiten dadurch entstehen.

Natürlich ist sie die Basis aller unserer Ausbauten in Kastenwagen, im System mit den MultiClips entstehen aber ungeahnte Möglichkeiten von Anwendungen im mobilen wie auch im häuslichen Gebrauch.

Ihre Ästhetik ist gefühlt attraktiv, weil die Holzoberfläche Menschen natürlich berührt und andererseits gleicht keine Clipwall der anderen, weil Holzmaserungen immer individuell sind. Der Anblick natürlichen Holzes in Verbindung mit ausgereifter Technik in der multifunktionalen Anwendung ist das Geheimnis dieses Produktes und mit Sicherheit auch der Grund, warum sich unsere Kunden in Ihrem Kastenwagenausbau so wohl fühlen.



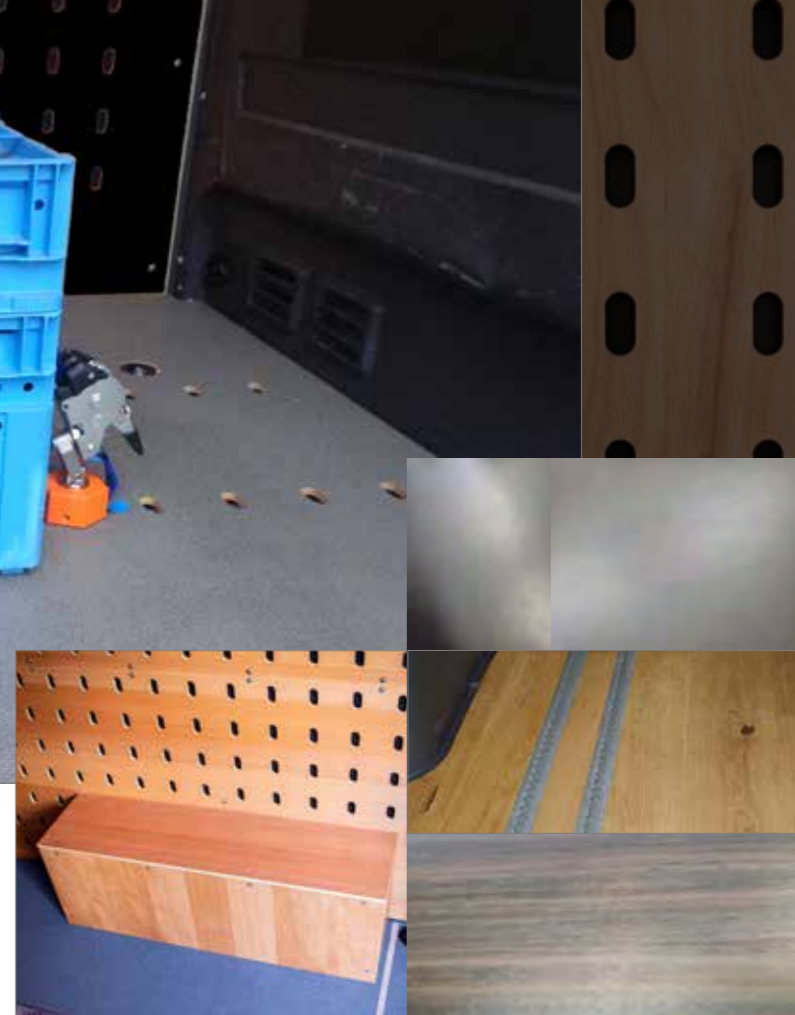
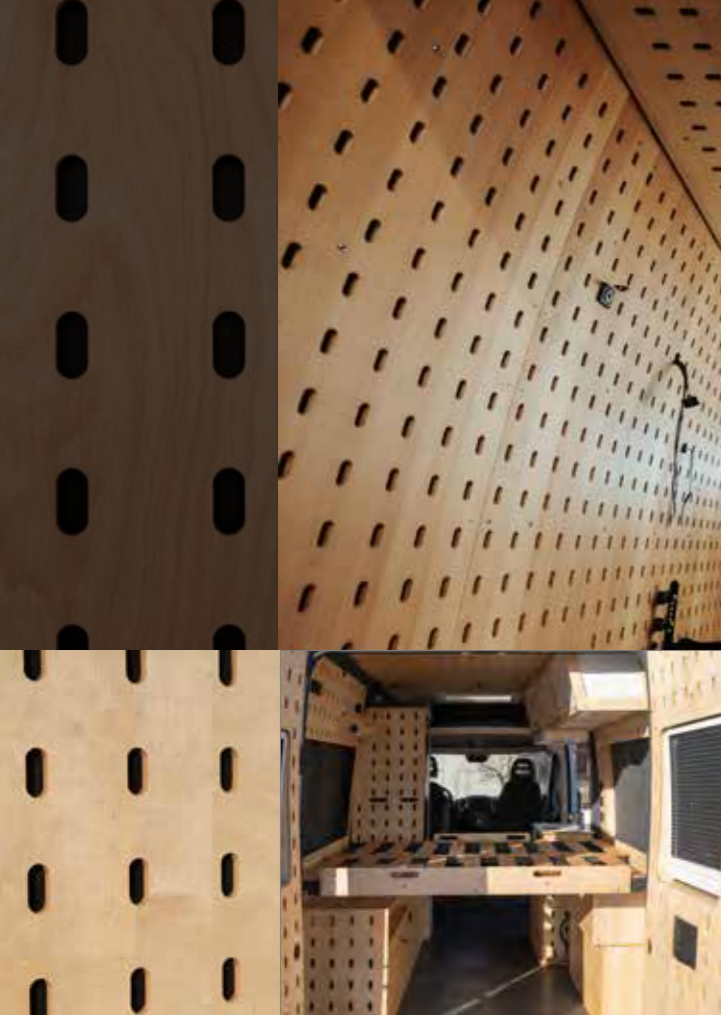

CLIPWALL & CLIPTOP

CLIPFLOOR

- Lochwand- und Deckensystem aus hochfestem 7-lagigen Buchen- oder Pappelspertholz, aus nachhaltig ökologischem Anbau zur Aufnahme von: CargoClips Zubehör zur Ladungssicherung, Werkstatteinrichtung und Wohnmobil-Modulen
- Es können auch nur Teilbereiche des Fahrzeuges mit dem Grundsystem ausgestattet werden
- Die Platten des Grundsystems werden jedem Fahrzeugtyp und jeder Marke individuell angepasst
- Nur geringes Mehrgewicht im Vergleich zu Wandverkleidungen von Fahrzeugherstellern aus MDF oder Sperrholz
- Holzoberfläche naturbelassen mit Spezialimprägnierung auf Ölbasis, ohne chemische Zusatzstoffe behandelt
- aromafrei, biozidfrei, frei von Konservierungsstoffen, keine Selbstentzündung, speichelecht, schweißecht, geprüft nach der Kinderspielzeugnorm EN71-3, emissionsarm A+,
- Die Platten aus Buchenspertholz können mit jedem Echtholz-furnier furniert werden



- Möglich Furniere sind z.B. amerikanischer Nussbaum, Zirbe, Risseiche geölt, Risseiche natur

Artikel Nr.	Bezeichnung
10.0010	Wandverkleidung Buche (max. Länge x max. Höhe)**
10.0011	Deckenverkleidung Buche (max. Länge x max. Breite) **
Option	Wärme- Schallisolierung 19mm (siehe Artikel 50.0010 Fahrzeugisolierung) *

* Preise auf Anfrage | ** im Grundpaket enthalten

Lieferumfang	
Spezialspertholz; dem Fahrzeug individuell angepasst, inkl. Montage	
Technische Daten	
Dicke	10 mm
Lagen Sperrholz	7
Langlochoffnungen	42 x 20 mm
Langlochraster	100 mm
Gewicht	5 kg pro m ²
Befestigungen	Flachrundkopfschraube mit Flansch ISO 7380 M6 TX 30 VA
Belastbarkeit, TÜV zertifiziert	
als Zurrpunkt	150 kg Wand/Decke nach DIN ISO 27956 TÜV zertifiziert

- Holzboden Siebdruck „Industrieboden“ aus hochfestem Spezielspertholz: Siebdruck mit Spezialbeschichtung
- Der Holzboden wird jedem Fahrzeugtyp und jeder Marke individuell angepasst
- Kein Mehrgewicht im Vergleich zu Standardholzböden
- Festigkeit und Stabilität beim Holzboden Siebdruck TÜV zertifiziert
- Holzboden im Standard ohne Lochreihen
- CargoClips Holzboden Siebdruck mit Lochreihen wählbar
- Andere Lochbilder/Lochreihen (waagrecht, senkrecht) individuell wählbar
- Löcher von unten mit Spezial-Textilmaterial (wasserundurchlässig) verschlossen, verhindert z. B. das Durchfallen von Kleinteilen und das Verschmutzen der Löcher
- Holzboden grundsätzlich Wärme- und Schallisoliert (13mm)
- Gleichzeitig Trittschalldämmung
- Bestehende Fahrzeugböden können nachträglich mit dem CargoClips Lochreihensystem versehen werden, vorausgesetzt der Boden ist nicht verklebt
- Radkastenverkleidung in Optik des Holzbodens auf Wunsch möglich
- Linoleum auf MDF verklebt
- Linoleum als reiner Naturstoff,
- Folgende Farben sind erhältlich:
Dunkel (Welsh Moor)
Hell Grau schlicht (grey adobey)
Dunkel Grau schlicht (cobalt Grey)

Artikel Nr.	Bezeichnung
10.0040	Holzboden Siebdruck „Industrieboden“ ohne Lochreihen*
10.0050	Lochreihen in bestehenden Holzboden einfräsen (nicht möglich bei Eiche Böden)*
10.0032	Boden Linoleum Dunkel (Welsh Moor) ohne Lochreihen
10.0033	Boden Linoleum Dunkel (cobalt grey) ohne Lochreihen
10.0034	Linoleum Hell (grey adobe) ohne Lochreihe
10.0060	Radkastenverkleidung aus Buchenholz, 2 Stück**
10.0061	Aufpreis Radkastenverkleidung aus Buchenholz mit Klappe zum Öffnen nach Oben, 2 Stück*

* Preise auf Anfrage | ** im Grundpaket enthalten

Lieferumfang	
Holzboden; dem Fahrzeug individuell angepasst, inkl. Montage	
Technische Daten	
Material	Wasserfest verleimtes, hochfestes Buchenspertholz, Siebdruck mit Spezialbeschichtung
Dicke	21 mm gesamt: 8 mm Sperrholz plus 13 mm Wärme- und Trittschalldämmung
Lagen Sperrholz	5
Langlochraster	100 mm
Befestigungen	Senkkopfschraube DIN 14581 M6 TX 30 VA
Gewicht	7 kg pro m ²
Andere Materialien und Materialstärken auf Anfrage	
Belastbarkeit, TÜV zertifiziert	
pro Aufnahmeloch	150 kg auf Zug nach DIN ISO 27956
pro Aufnahmeloch	400 kg auf Abscherung nach DIN ISO 2795



TRENNWAND

- Trennwand zum Fahrerraum aus hochfestem 15 mm Buchensperrholz zur Aufnahme von CargoClips Zubehör und Ladungssicherung
- Die Trennwand wird jedem Fahrzeugtyp und jeder Marke individuell angepasst
- Trennwand kann auf Kundenwunsch teilbar, mit Tür und herausnehmbar angefertigt werden
- Lochbild in Trennwand individuell wählbar
- Trennwand auch ohne CargoClips Lochsystem möglich
- Trennwand auf Wunsch wärme- und schallisoliert

Artikel Nr.	Bezeichnung
10.0070	Trennwand ohne CargoClips Lochsystem
10.0071	Trennwand mit CargoClips Lochsystem
10.0072	Aufpreis für Wärme- und Schallisolierung
10.0073	Aufpreis für Trennwand herausnehmbar
10.0074	Aufpreis für Trennwand mit Durchgangstür

* Alle Preise auf Anfrage

Lieferumfang	
Trennwand; dem Fahrzeug individuell angepasst, inkl. Montage	
Technische Daten	
Material	Wasserfest verleimtes, hochfestes Buchensperrholz
Dicke	15 mm; zzgl. Wärme- und Schalldämmung auf Kundenwunsch
Langlochraster	100 mm
Befestigungen	Senkkopfschraube DIN 14581 M6 TX 30 VA
Gewicht	7 kg pro m ²
Andere Materialien und Materialstärken auf Anfrage	

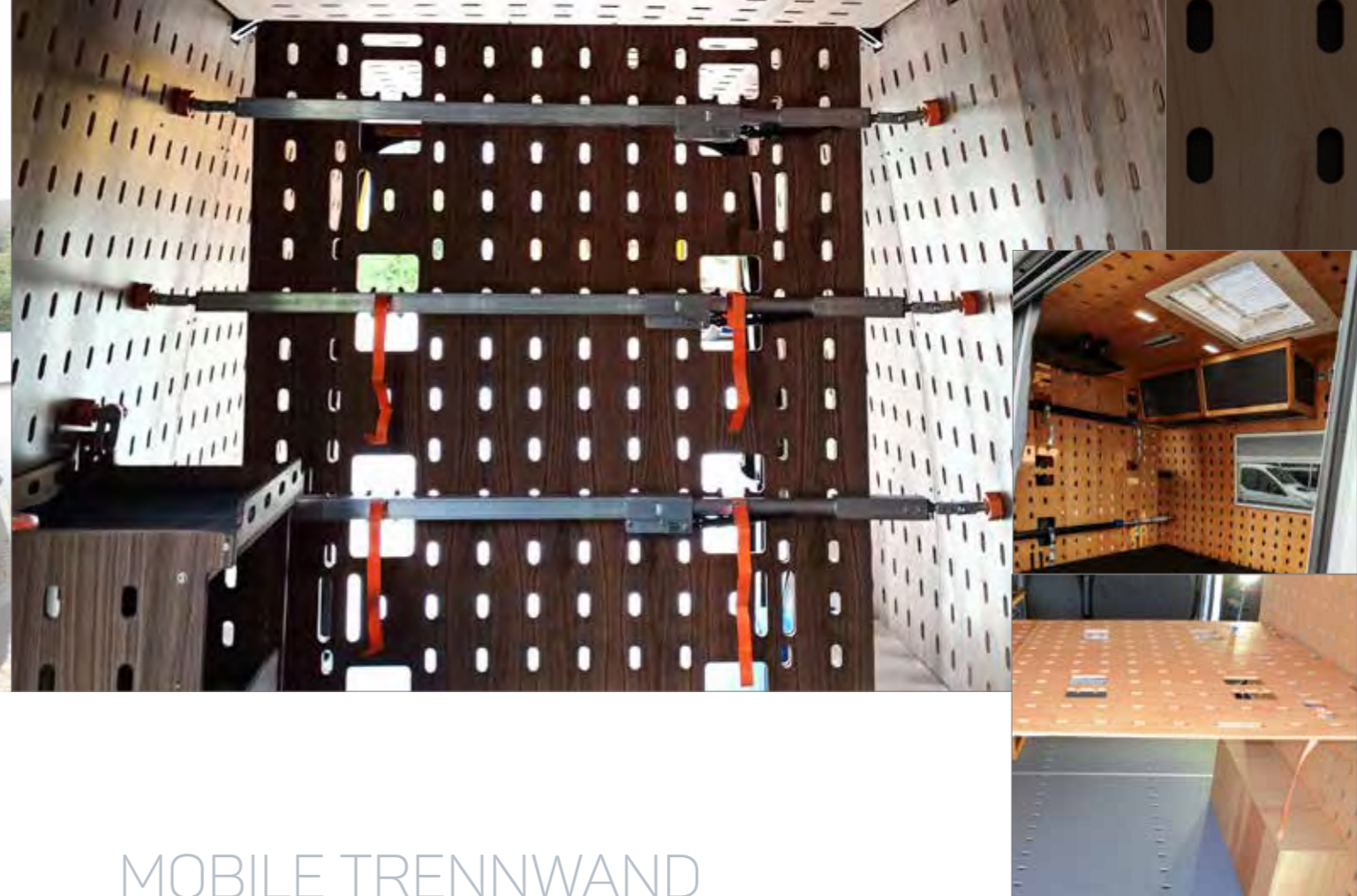

MOBILE TRENNWAND

- Mobile Trennwand kann überall im Laderaum flexibel platziert werden
- Die Mobile Trennwand mit 2 Sperrstangen kann mit 500 kg belastet werden
- Die Trennwand kann einseitig um- und abgeklappt werden
Dadurch wird die Handhabung und Montage im Fahrzeug vereinfacht
- Die Trennwand kann gleichzeitig als Zwischenboden und Bett benutzt werden

Artikel Nr.	Bezeichnung
10.0075	Mobile Trennwand inkl. 2 Sperrstangen

* Preis auf Anfrage

Lieferumfang	
Trennwand; dem Fahrzeug individuell angepasst 2 Sperrstangen; 4 Spannriemen; 25 mm breit und 500 mm lang	
Technische Daten	
Material	Wasserfest verleimtes, hochfestes Buchensperrholz
Dicke	15 mm; zzgl. Wärme- und Schalldämmung auf Kundenwunsch
Langlochraster	100 mm
Gewicht	7 kg pro m ²
Andere Materialien und Materialstärken auf Anfrage	

Kleiner Wagen, großer Wagen, Werkstattswagen.

CASTELLO Camper Der clevere Servicewagen mit System.



CLIPDOOR

- Verkleidung der Hecktüren aus hochfestem Buchenspezialsperrholz 10 mm.
- CargoClips System zur Aufnahme von CargoClips Zubehör
- Die Hecktürenverkleidung wird jedem Fahrzeugtyp und Marke individuell angepasst.
- Hecktürenverkleidung kann auf Kundenwunsch ganzflächig oder teilflächig ausgeführt werden

Artikel Nr.	Bezeichnung
10.0090	Hecktüren Verkleidung teil- oder ganzflächig - im Grundpaket enthalten

Lieferumfang	
Verkleidung der Hecktüren individuell an das Fahrzeug angepasst, inkl. Montage	
Technische Daten	
Material	wasserfest verleimtes hochfestes Buchensperholz
Dicke	10 mm
Langlochraster	100 mm
Befestigungen	Senkkopfschraube DIN 14581 M6 TX 30 VA
Gewicht	7 kg pro m ²
Andere Materialien und Materialstärken auf Anfrage	



CASTELLO 
OPEN TO THE WORLD

Mehr Infos auf www.cargoclips.com

**Cargo
Clips** 

DIE BEFESTIGUNGS-CLIPS



1 Clip und 1000 Möglichkeiten Der MultiClip. Perfekt durchdacht.

Werkzeuglos! Unkompliziert. Flexibel.

Die CASTELLO Befestigungs-Clips lassen sich genau dort in die Clipwall eindrehen, wo sie benötigt werden. Die Module lassen sich werkzeuglos ein- und ausbauen und die Ladung wird optimal gegen Verrutschen und Beschädigung gesichert. Nichts rührt sich! Selbst dann nicht, wenn es einmal eine wirklich starke Einwirkung, wie zum Beispiel einen Aufprall, gibt. In Fahrzeugen bewirkt das System sogar eine weitere Versteifung der Karosserie, was zusätzliche Sicherheit bedeutet.

Der MultiClip hält bis zu 150 kg an jedem Langloch der Clipwall. Auf dem MultiClip können wiederum verschiedenste Befestigungsmöglichkeiten angebracht werden, das geht vom einfachen Schäkkel, einer Ringschraube bis hin zur Befestigung der vielen CargoClips Module.

Das CargoClips Transportsystem ist TÜV zertifiziert nach DIN ISO 27956!

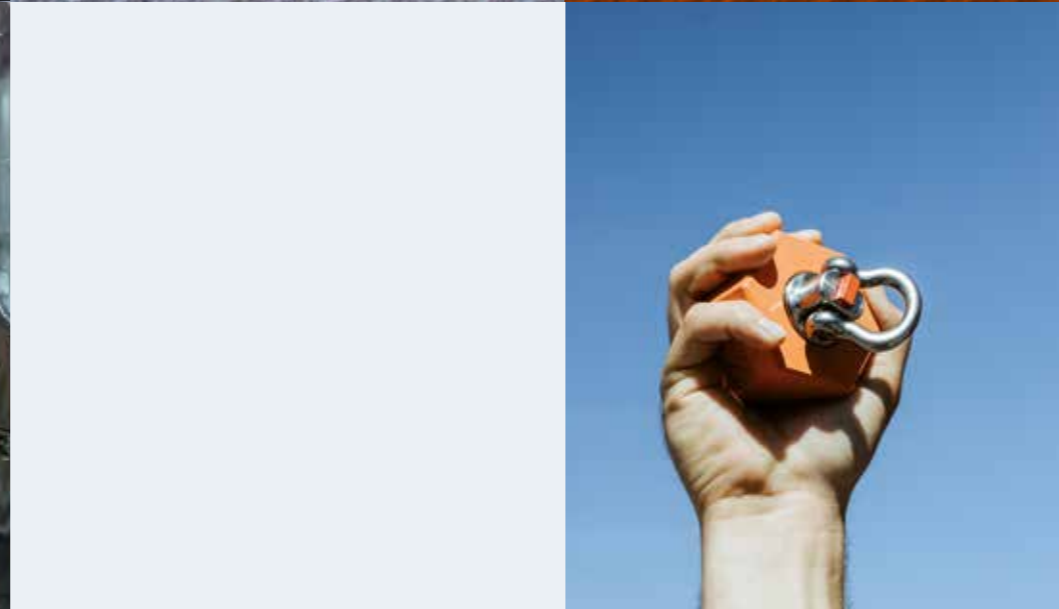



BolzenClip als Stopper

BolzenClip in Kombination mit dem GurtClip

Egal ob Wand, Decke, Boden – die Clips lassen sich flexibel verwenden

BOLZENCLIP

- An Boden/Wand/Decke flexibel eindrehbar
- Verhindert das Verrutschen der Ladung
- Einhängemöglichkeit am Schäkel
- Im fixierten Zustand Schäkel in jede Richtung drehbar
- Mit GurtClip kombinierbar
- Optische und haptische Anzeige: „BolzenClip verriegelt!“

Artikel Nr.	Bezeichnung
20.0010	BolzenClip
Lieferumfang	Verpackungseinheit 1 Stück

*Preis auf Anfrage

Technische Daten	
Höhe	110 mm
Breite	80 mm
Tiefe	70 mm
Gewicht	0,7 kg
Belastbarkeit; TÜV geprüft	
Belastbarkeit als Zurrpunkt	150 kg Wand/Decke/Boden DIN ISO 27956
Belastbarkeit als Stopper im Boden	400 kg, Ware wird gegen Verrutschen gesichert, DIN ISO 27956



Gurtlänge 3m – für besonders langes Transportgut

Auch im CargoClips Boden zu verwenden

Mit dem GurtClip kann Transportgut gegen Verrutschen gesichert werden

GURTCLIP

- An Boden/Wand/Decke flexibel eindrehbar
- In Verbindung mit dem BolzenClip kann die Ladung an jedem Platz optimal verzurrt werden
- Gurte sind immer aufgerollt
- Im fixierten Zustand Gurtkopf in jede Richtung drehbar
- Mit BolzenClip kombinierbar
- Optische und haptische Anzeige: „BolzenClip des GurtClips verriegelt!“

Artikel Nr.	Bezeichnung
20.0020	GurtClip
Lieferumfang	Verpackungseinheit 1 Stück

*Preis auf Anfrage

Technische Daten	
Höhe	150 mm
Breite	80 mm
Tiefe	240 mm
Gewicht	1,5 kg
Gurtlänge, Gurtbreite	300 mm, 25 mm
Belastbarkeit; TÜV geprüft	
Belastbarkeit als Zurrpunkt	150 kg Wand/Decke/Boden, DIN ISO 27956
Belastbarkeit als Stopper im Boden	400 kg, Ware wird gegen Verrutschen gesichert, DIN ISO 27956
Dehnung des Gurtes	Dehnung <7%, DIN EN 12195-2 SHF 25daN, STF 120daN, LC = 300daN



Die Sperrstange sichert Transportboxen oder Gegenstände

Durch die Verbindung Wand zu Decke können lange oder runde Gegenstände sicher fixiert transportiert werden.

Bretter & Matratzen können mit den Sperrstangen platzsparend an der Wand verstaut werden

SPERRSTANGE

- An Boden/Wand/Decke waagrecht, senkrecht und diagonal flexibel eindrehbar
- Verhindert das Verrutschen der Ladung
- Bietet Befestigungsmöglichkeiten für filigrane/sperrige Ladung
- Durch die Verbindung Wand zu Decke können lange oder runde Gegenstände (z. B. Rohre, Latten etc.) sicher fixiert transportiert werden
- Schutzpolster: Durchmesser 70 mm zur Schonung des Ladeguts
- Sperrstange auf Knopfdruck auszieh- und arretierbar, mit eingebautem Federelement zur Vorspannung der Sperrstange
- Sperrstange teilen den Laderaum sicher in Bereiche ab
- Waagerechter Einsatz für Zwischenböden

Artikel Nr.	Bezeichnung
20.0030	Sperrstange
Lieferumfang	Verpackungseinheit 1 Stück

*Preis auf Anfrage

Technische Daten	
Länge	1520 bis 2020 mm
Durchmesser	70 mm
Tiefe	70 mm
Gewicht	3,5 kg
Belastbarkeit	
Boden / Decke	200 kg
Wand / Wand	250 kg,
Wand / Decke	150 kg; bei zwei Sperrstangen können Waren mit einem Gesamtgewicht von 300 kg eingelegt werden

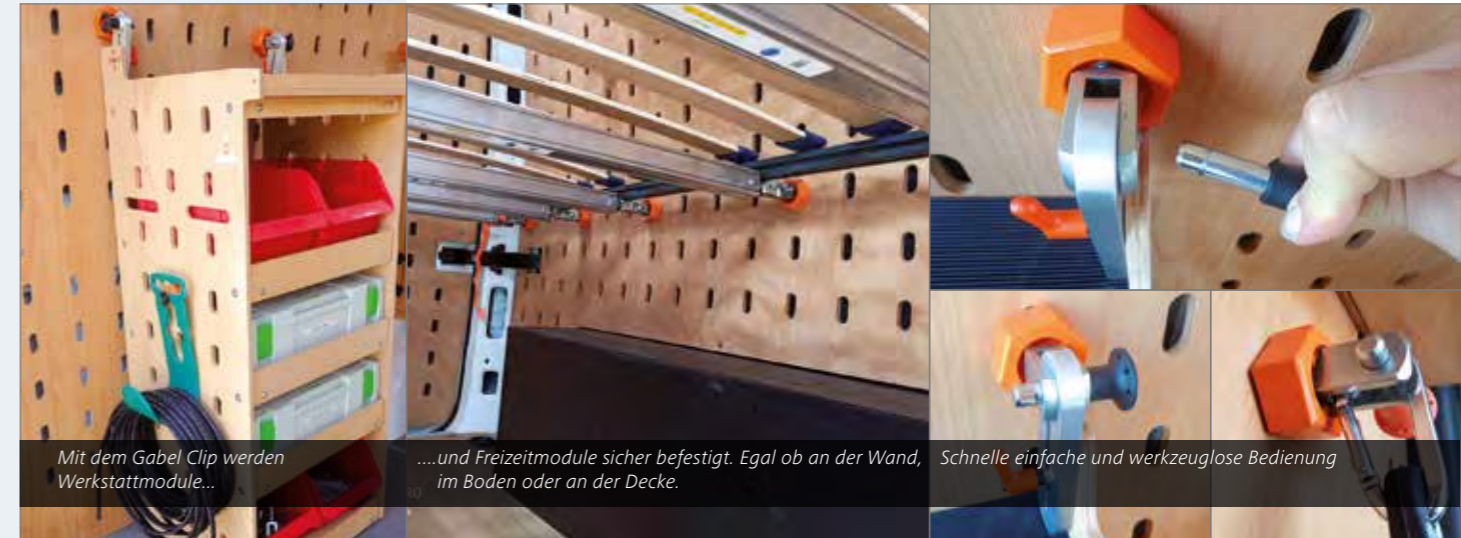

Mit dem Gabel Clip werden Werkstattmodule...

...und Freizeitmodule sicher befestigt. Egal ob an der Wand, im Boden oder an der Decke.

Schnelle einfache und werkzeuglose Bedienung

GABELCLIP

- An Boden/Wand/Decke flexibel eindrehbar
- GabelClip mit Bolzensystem für schnelles Ein- und Ausbauen von Werkstatteinrichtungen und Camper-Modulen
- Der GabelClip bildet die Basis des Klappmechanismus für Bettmodule & Klappregale
- Sicherheitssteckbolzen D12 mit Druckmechanismus
- Den GabelClip gibt es mit starrer und um 360 Grad drehbarer Gabel. Dadurch lassen sich Anbauteile und Module noch flexibler mit dem Grundsystem verbinden
- Der drehbare GabelClip verfügt über einen Sicherheitsriegel, der anzeigt, in welcher Stellung sich der Drehstein befindet

Artikel Nr.	Bezeichnung
20.0040	GabelClip orange
20.0041	GabelClip Gabel drehbar orange
20.0042	GabelClip anthrazit
20.0043	GabelClip Gabel drehbar anthrazit
Lieferumfang	Verpackungseinheit 1 Stück, inkl. Sicherheitssperbolzen D12

*Alle Preise auf Anfrage

Technische Daten	
Höhe	70 mm
Breite	50 mm
Tiefe	80 mm
Gewicht	0,3 kg
Belastbarkeit, Sicherheitsbolzen D12	
Belastbarkeit	150 kg Wand/Decke/Boden als Haltepunkt

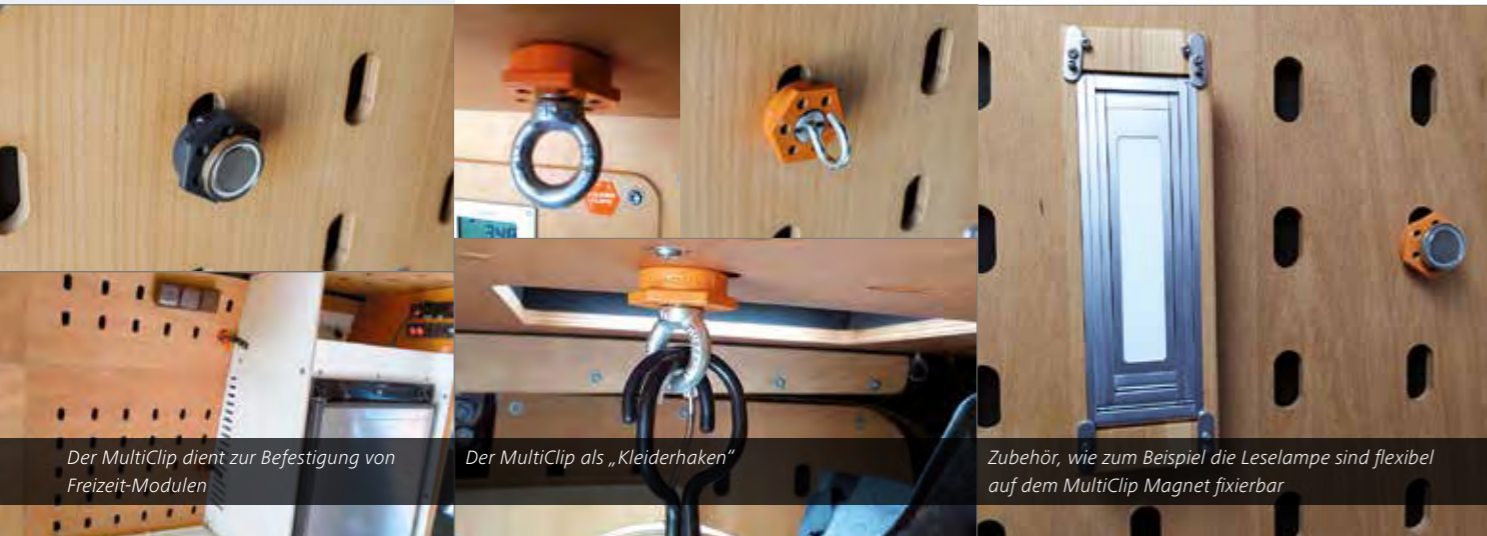

Der MultiClip dient zur Befestigung von Freizeit-Modulen

Der MultiClip als „Kleiderhaken“

Zubehör, wie zum Beispiel die Leselampe sind flexibel auf dem MultiClip Magnet fixierbar

MULTICLIP UND MULTICLIP MAGNET

- An Boden/Wand/Decke flexibel eindrehbar
- Durch die Aufnahmebohrungen, Gewinde M6, ergeben sich unzählige Anwendungsmöglichkeiten, wie das Anbringen von Haken, Schlauchhalterungen, Adapter für Werkstatteinrichtungen, Freizeit-Module und vieles mehr
- Durch den Einsatz des CargoClips sind der Fantasie keine Grenzen gesetzt, den Innenraum des Fahrzeugs selbst zu gestalten und zu dekorieren
- Durch den MultiClip Magnet ergeben sich weitere unzählige Möglichkeiten zur schnellen Befestigung von Gegenständen im Fahrzeug, wie z.B. Handy, Werkzeug, Leuchten...

Artikel Nr.	Bezeichnung
20.0050	MultiClip orange
20.0053	MultiClip anthrazit
20.0051	MultiClip Magnet orange
20.0054	MultiClip Magnet anthrazit
20.0052	MultiClip grün, Großer Klemmbereich – durch den größeren Klemmbereich (plus 5 mm) können Zubehör, wie z.B. von bike-holder zwischen Clip und ClipWall geklemmt werden.
20.0056	MultiClip orange mit Ringschraube/ Haken
20.0055	MultiClip anthrazit mit Ringschraube/ Haken
Lieferumfang	Verpackungseinheit 1 Stück

*Alle Preise auf Anfrage

Technische Daten	
Schlüsselweite	50 mm
Dicke mit Drehstein	32 mm
Dicke Überstand von Wand	15 mm
Gewicht	0,1 kg
Belastbarkeit	
als Aufnahmepunkt	150 kg Wand/Decke/Boden



Der FlatClip im Vergleich zum MultiClip

Durch das Anschlussgewinde ergeben sich unzählige Anwendungsmöglichkeiten

Die Universal-Buchse lässt sich auf der Kugel einklicken und in jede Richtung mit der Feststellschraube fixieren

Perfekt in Kombination mit der Fahrradhalterung der Firma bike-holder

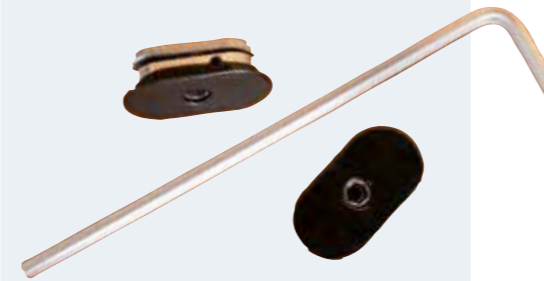

Magnet zum Eindrehen in den Clip



FLATCLIP

- Flacher Clip aus Edelstahl, trägt nur 1 mm auf, mit Innen-Sechskant; SW 6 mm zum Eindrehen nur mit Imbusschlüssel, Gewindeaufnahme M6
- Sechskant zum Verdrehen mit Nut zur Anzeige des Drehsteins
- Imbusschlüssel SW 6mm mit Haltefunktion für die Demontage des FlatClip

Artikel Nr.	Bezeichnung
20.0044	FlatClip
20.0045	Imbus für Montage FlatClip
20.0046	Magnet gummiert M6 zum Eindrehen in Clip, Durchmesser 31 mm. Stärke 6 mm

*Alle Preise auf Anfrage

Technische Daten FlatClip	
Schlüsselweite 6mm Innensechskant	Dicke mit Drehstein: 15 mm
Dicke Überstand von Wand: 1 mm	Gewicht: 78 g
Belastbarkeit	
als Aufnahmepunkt Wand/Decke/Boden	150 kg bei Buche; 50 kg bei Pappel

KUGELCLIP mit Universal-Buchse

- An Boden/Wand/Decke flexibel eindrehbar
- Durch die bewegliche Buchse, mit Anschlussgewinde M8 ergeben sich unzählige Anwendungsmöglichkeiten, wie das Anbringen einer Fahrradhalterung der Firma bike-holder – www.bike-holder.com
- Die Anschlussbuchse wird auf der Kugel eingeklickt und kann dann in jede Richtung um 30 Grad geschwenkt und um 360 Grad gedreht werden
- Durch die Feststellschraube kann die Anschlussbuchse auf der Kugel fixiert werden

Artikel Nr.	Bezeichnung
20.0070	KugelClip mit Universal-Buchse
20.0071	KugelClip mit Gewindestück zum Eindrehen in vorbereitete Gewindebuchse am B&B Modul
Lieferumfang	Verpackungseinheit 1 Stück KugelClip mit Universal-Buchse

*Alle Preise auf Anfrage

Technische Daten		
Höhe: 85 mm	Breite: 40 mm	Gewicht: 0,39 kg



bike-holder

Perfekt kombiniert!

2 Baukastensysteme werden 1!

bike-holder:

Fahrrad-Haltesysteme für alle Stauräume wie Transporter, Kastenwagen, Wohnmobil-Heckgaragen, PKWs oder Anhänger einsetzbar. Mehr Infos unter: www.bike-holder.com



Vertikale Befestigung



Horizontale Befestigung

BIKECLIP SYSTEM

Fahrräder im CASTELLO CAMOER: die innovative Kombination für den Transport von 1 bis zu 14 Bikes. Flexible und freie Einteilung des kompletten Transporters ganz individuell nach Ihren Anforderungen

- extrem platzsparend: Varianten für ein/ausgebautes Vorderräder
- individuelle Einteilung: vertikale oder horizontale Fixierung möglich
- einfache Montage: einrasten, festdrehen, fertig!
- für alle Fahrradtypen geeignet: eBike, Mountainbike, Rennrad etc.

Vertikale Befestigung

eingebautes Vorderrad

bike-holder Cargo V1	
Art.-Nr.	Bezeichnung
20.0080	Kombiset für 1 Fahrrad
20.0081	Kombiset für 2 Fahrräder

*Alle Preise auf Anfrage

ausgebautes Vorderrad

bike-holder Cargo V2	
Art.-Nr.	Bezeichnung
20.0082	Kombiset für 1 Fahrrad
20.0083	Kombiset für 2 Fahrräder

Horizontale Befestigung

eingebautes Vorderrad

- 3-Punkt-Sicherung – extrem stabil
- ohne Anschlag in Fahrtrichtung
- parallel zur Seitwand

bike-holder Cargo H2	
Art.-Nr.	Bezeichnung
20.0085	Kombiset für 1 Fahrrad
zweites Fahrrad erweiterbar	

*Alle Preise auf Anfrage

eingebautes Vorderrad

- bei Anschlag in Fahrtrichtung

bike-holder Cargo H1	
Art.-Nr.	Bezeichnung
20.0084	Kombiset für 1 Fahrrad
zweites Fahrrad erweiterbar	



CASTELLO 
OPEN TO THE WORLD

Cargo Clips 

Cargo
Clips 

WERKSTATT-MODULE

für Deinen CASTELLO SERVICE VAN

Eine mobile Werkstatt mit durchdachten Werkstatt-Modulen, weil wir in unserer Werkstatt auch Ordnung und raschen Zugriff auf Werkzeuge brauchen!

Die wohl multifunktionalste mobile Werkstatteinrichtung am Kastenwagenmarkt. Die Regale, Schränke, Wannen etc. lassen sich an jedem beliebigen Ort im Laderaum montieren und jederzeit flexibel ein- und ausbauen. Gesicherte Arbeitsoberflächen und Auszüge mit höchster Qualität bieten optimale Arbeitsplätze. Dazu kommt mit dem Buchen-Design das gewisse Etwas, das Dich jeden Tag mit Freude in Deine Werkstatt steigen lässt.

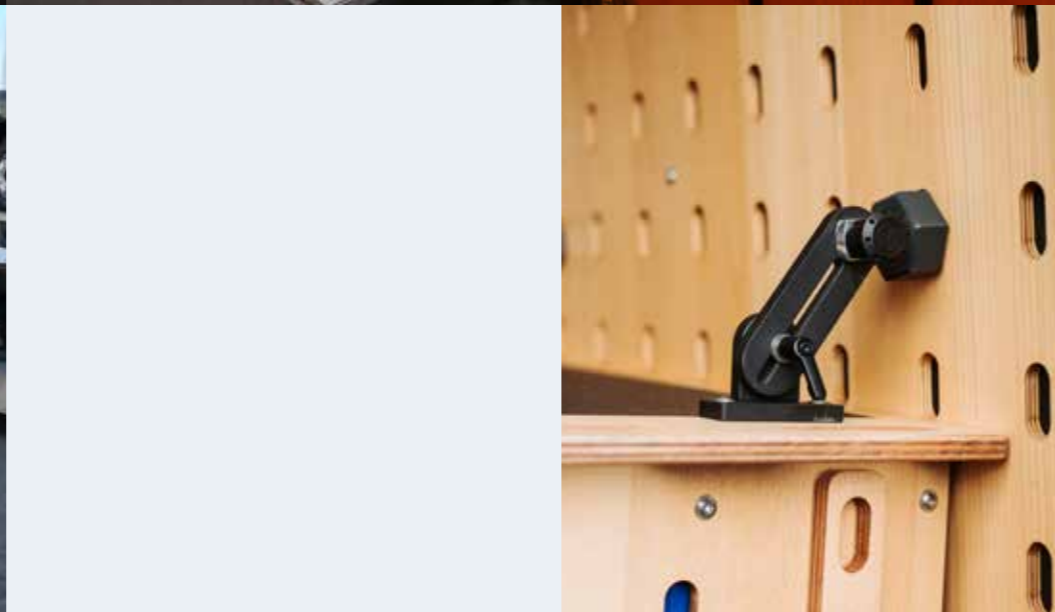

CASTELLO 
OPEN TO THE WORLD



SCHUBLADENSCHRANK



- Seitenwände aus hochfestem Buchensperrholz mit CargoClips System
- 5 Metallschubkästen
- obere Arbeitsauflage mit Einlegeriffelgummi und Griffaussparungen
- alle Schubkästen abschließbar mit integriertem Stangenschloss, 2 Schlüssel
- Schubkastenböden ausgelegt mit Antirutschmatten
- Öffnung für Radkasten individuell wählbar, mit verstellbarer Stütze
- In den Farben blau, rot und schwarz lieferbar

Artikel Nr.	Bezeichnung
30.0010	Schubladenschrank ohne Radkastenöffnung
30.0011	Schubladenschrank, Öffnung für Radkasten links
30.0012	Schubladenschrank, Öffnung für Radkasten rechts
30.0013	Schubladenschrank, Öffnung für Radkasten beidseitig

Bei Bestellung mit Öffnung für Radkasten bitte Maße h und b, sowie die gewünschte Farbe (blau, rot oder schwarz) angeben

*Alle Preise auf Anfragew

Lieferumfang	
Schubladenschrank komplett montiert	
2 Befestigungssätze bestehend aus GabelClip mit Steckbolzen	
Verbindungsflasche mit verstellbarem Klemmhebel	
Technische Daten	
Höhe	1010 mm
Breite	640 mm
Tiefe	330 mm
Gewicht	35 kg

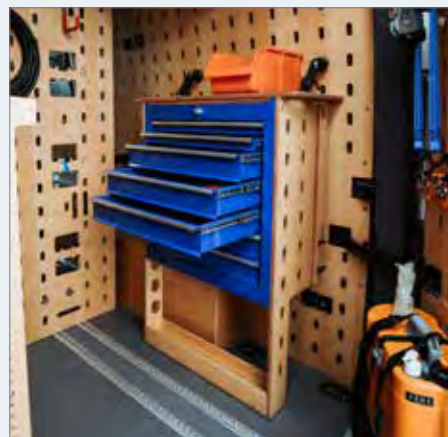

Schubladenschrank mit 5 Schubfächer



Der Schubladenschrank ist mit dem Werkstattregal kombinierbar



Befestigungssatz Handgriffe



WERKSTATTREGAL



- Seitenwände aus hochfestem Buchensperrholz mit CargoClips System
- Griffaussparungen in den Seitenwänden
- Vier Einlegeböden in der Höhe frei zu montieren
- Obere Arbeitsauflage mit Einlegeriffelgummi
- Breite und Tiefe des Werkstattregals individuell wählbar
- An alle gängigen Werkstattkoffer, Kisten und Behälter wie z.B. Festo, Bosch, Sortimo, Schäferkisten etc. anpassbar

Artikel Nr.	Bezeichnung
30.0020	Werkstattregal (Koffertyp oder Kistenmaße angeben)
30.0021	Werkstattregal (Breite und Tiefe frei wählbar)

Bei Bestellung Maße t und b angeben.

*Alle Preise auf Anfrage

Lieferumfang	
Werkstattregal komplett montiert	
2 Befestigungssätze bestehend aus GabelClip mit Steckbolzen	
Verbindungsflasche mit verstellbarem Klemmhebel	
Technische Daten	
Höhe	1060 mm
Breite	bis 600 mm
Tiefe	bis 500 mm
Gewicht	17 kg



Befestigungssatz, Einlegeriffelgummi



Das Werkstattregal: für jeden Werkzeugkoffer oder Schäferkisten in Kombination anpassbar. Befestigungs-Clips können in den Seitenwänden z.B. für Schlauch und Kabelhalterung... angebracht werden



Made to impress
Der CASTELLO
SERVICE VAN



Unser Original!
Der multifunktionale
CASTELLO Werkstattwagen

Unsere Werkstatteinrichtungen lassen sich mühelos mit dem Fahrzeug verbinden. Die Regale, Schränke, Wannen können an jedem beliebigen Ort im Laderaum montiert und jederzeit flexibel ein- und ausgebaut werden. CargoClips kommt aus der Ladungssicherheit und bietet auch bei Werkstattwägen höchste Qualität und Festigkeit.

Und am Wochenende? Klar, da kommen ein paar Boxen raus und fertig ist der CASTELLO für ein vergnügliches Freizeit-Wochenende!





KLAPPREGAL

- Klappregal aus hochfestem Buchensperrholz mit CargoClips System
- Breite und Tiefe des Klappregals sind je nach Bedarf individuell wählbar
- Der Regalboden verfügt ebenfalls über das CargoClips Lochsystem. So kann das CargoClips Zubehör sowohl im hoch- als auch im heruntergeklappten Zustand zur Befestigung genutzt werden z. B. um die Ware auf dem Regal zusätzlich zu sichern
- Eine 35 mm Kante verhindert das Verrutschen der Pakete und Boxen
- Besonders gut geeignet für Paketdienste

Artikel Nr.	Bezeichnung
30.0030	Klappregal
Bei Bestellung Maße t und b angeben	

*Preis auf Anfrage

Lieferumfang	
Klappregal komplett montiert	
4 Befestigungssätze je laufendem Meter, bestehend aus 4 GabelClips mit Steckbolzen	
Technische Daten	
Höhe	140 mm
Breite	300 mm bis 2200 mm (100 mm Schritte)
Tiefe	300 mm, 400 mm, 500 mm
Gewicht	5 kg pro Meter
Belastbarkeit	
Belastbarkeit	150 kg pro Meter



Sehr stabil, Traglast von 150 kg pro Meter



Das Klappregal eignet sich perfekt zum sicheren Transport von Paketen, Schäferkisten etc.



LANGGUTWANNE

- Langgutwanne aus Aluminium; Wandstärke 2mm, sehr stabil, sehr leicht
- Ideal zum Unterbringen von langem Transportgut
- An einer Stirnseite kann die Langgutwanne zum Be- und Entladen schnell und einfach geöffnet werden
- Die Langgutwanne kann von 1700 mm bis maximal 3200 mm auf die gewünschte Länge ausgezogen und an den mitgelieferten Holzbügeln befestigt werden
- Holzbügel mit Klappmechanismus, so dass die Langgutwanne einfach und platzsparend an die Fahrzeugwand geklappt werden kann

Artikel Nr.	Bezeichnung
30.0040	Langgutwanne

*Preis auf Anfrage

Lieferumfang	
Langgutwanne aus Aluminium 88 x 246 x 1700 mm, ausziehbar auf 3200 mm	
6 Holzbügel	
6 Befestigungssätze bestehend aus 6 GabelClips	
Technische Daten	
Höhe	90 mm
Breite	1700 mm bis 3200 mm ausziehbar
Tiefe	300 mm
Gewicht	15 kg
Belastbarkeit	
Belastbar	bis 200 kg

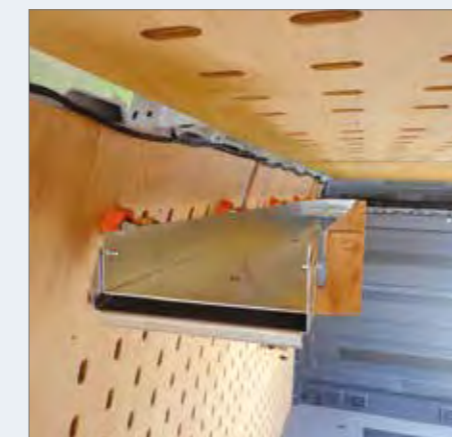

Einfacher und schneller Klappmechanismus zum Öffnen



Die Langgutwanne kann platzsparend unter der Decke des Transportes angebracht werden



Bis zu einer Länge von 3200 mm ausziehbar



INNENGEPÄCKTRÄGER

- Innengepäckträger bestehend aus 3 hochfesten Buchensperrholzbügeln
- Bügel 1 mit Anschlagsholz verhindert das Verrutschen der Ladung nach vorne
- Bügel 2 dient als Zwischenbügel zum Abstützen der Ladung
- Bügel 3 mit Schwenkverschlüssen sichert das Ladegut
- Ideal zum Transportieren von Rohren, Brettern, Leitern, Auffahrampen etc.
- Platzsparende Möglichkeit das Camper-Modul „Zwischenboden klappbar / Bett“ (Artikel 40.0030) zu verstauen

Artikel Nr.	Bezeichnung
30.0050	Innengepäckträger
30.0051	Zusatzbügel Innengepäckträger
Bei Bestellung Innenmaße h und b angeben.	

* Alle Preise auf Anfrage

Lieferumfang	
Innengepäckträger aus 3 Bügeln	
6 Befestigungssätze bestehend aus 6 GabelClips mit Steckbolzen	
Technische Daten	
Höhe	140 - 200 mm
Breite	530 mm, Innenmaß 400-1000 mm ; Raster 100 mm
Gewicht	5 kg
Belastbarkeit	
Belastbarkeit	150 kg pro Bügel

PLATZ FÜR IHRE NOTIZEN...



Sicherer und platzsparender Transport z.B. von Auffahrampen oder des Zwischenbodens



Der Innengepäckträger in der Aluminium-Variante



Abnehmbare Anschläge auf beiden Seiten verhindern das Verrutschen der Ladung

CASTELLO WORLD WORKER

Wir lernten CargoClips auf der Messe München kennen. Da man das System perfekt mit Beruf und Freizeit verbinden kann, waren und sind wir begeistert. Fachlich und qualitativ sind alle Teile und Arbeiten sehr hochwertig und stabil. Alles wird sehr freundlich und kompetent ausgeführt. Auch der MAN Service ist hervorzuheben. Man hat immer Ansprechpartner und fühlt sich gut aufgehoben. Ich würde es auf alle Fälle wieder so machen. Wir sind sehr happy mit unserem Auto.
Liebe Grüße von Familie M.



CASTELLO BIKER

Da wir unsere zwei E-Bikes sicherer verstauen wollten, suchten wir bei Google nach „Fahrradhalterungen für Wohnmobil innen“ und fanden den bike-holder und das System CASTELLO CAMPER.

Uns gefiel der Ausbau aus Holz sehr gut. Die Planung in einen 6-Meter-Crafter die komplette Einrichtung und die Fahrräder unterzubringen war schon eine Herausforderung. Trotz unseres eher kleinen Budgets für einen Teilausbau hatten wir viele Fragen, die durch das Team sehr geduldig beantwortet wurden. Wir sind sehr zufrieden mit der Ausführung und haben danach dem Camper noch unsere eigene „Handschrift verpasst“. Bei unserem ersten Kurzurlaub gab es nachts einen heftigen Sturm. Wir fühlten uns sicher in unserem neuen „Heim“.

Ein paar Stimmen von Nachbarn und Freunden: „Den würde ich direkt so nehmen“. „Es riecht so schön nach Holz“. „Das ist keiner von der Stange“. „Sehr gutes Raumgefühl – viel Platz“. „Da ist alles drin, was man braucht“. „Das mit den Fahrrädern ist schon professionell“. „Das Bett ist schon richtig gut“.
Familie A.



Unsere Fahrzeuge zum Kennenlernen, Anfassen und Anschauen!

UNSERE VERTRIEBSPARTNER

Bei unseren Vertriebspartnern könnt Ihr unsere Camper kennenlernen!
Kompetente Beratung rund um CargoClips!

Möst Claudia

Unterer Singoldweg 7
86845 Großaitingen
Telefon +49 8203 / 328
Mobil +49 171 / 3462013
Mail info-cargoclips-moest@t-online.de

adaptek GmbH

Kirchenlamitzer Straße 79
DE-95163 Weißenstadt
Telefon +49 9253 / 7169770
Mail email@adaptek.de

US / North America:

CargoClips North America

Alex Hoelk
#3-40330 Government Rd.
Garibaldi Highlands, B.C.
VON 1T0 Squamish weck - Kanada
Telefon +1 604 389 2547
Mail alex@cargoclips.ca
Web cargoclips.ca

UK:

CargoClips Limited

Unit 9, Gledrid Industrial Estate
Chirk, Wrexham, LL145DG
Telefon: +44 (0) 7312113220
Mail: roadshow@cargoclips.co.uk

Autohaus Friedrich Barth

Hörschweilerstr. 15
D-72296 Schopfloch
Telefon +49 7443 / 96 808 0
Fax +49 7443 / 96 808 88
Mail info@barth-autohaus.de
Web www.barth-autohaus.de

Friedrich Stecher

Mörikestraße 2
D-74889 Sinsheim
Telefon +49 7261 / 16055
Mobil +49 172 / 631 6145
Mail cargoclips.stecher@gmail.com

Belgien und Frankreich:

Monkey Van 4x4

Powered By Eurojapan Car & Parts
Customer Relations Hamoir Didier
Rue Saint -Jean, 23
B-5600 NeuvilleBelgium
Telefon +32(0)475 74 48 48
Mail info@monkeyvan4x4.com
Web www.monkeyvan4x4.com

Schweiz & Lichtenstein:

CargoClips Suisse

ARVAN GmbH | Matthias Siegrist
Grundstrasse 23 | CH-8196 Wil / ZH
Telefon +41 76 522 81 96
Mail hallo@arvan.ch
www.arvan.ch | www.hellocastello.ch

Vertriebs- und Servicepartner

automobile römerstein

Westerheimer Str. 29
D- 72587 Römerstein-Donnstetten
Telefon +49 7382 / 684
Telefax +49 7382 / 5641
Mail info@automobile-römerstein.de
Web www.auto-römerstein.de

Bus Republic GmbH

Ansprechperson: Philipp Brauweiler
Neuenhof 1
DE-52511 Gelsenkirchen
Web www.busrepublic.de
Mail brauweiler@busrepublic.de
Telefon 02453-8309385

Servicepartner | Service Stützpunkte

Karosserie- und Fahrzeugbau Thomas Gessner GmbH

Am Ring 4 | 01665 Klipphausen (Dresden)
Telefon +49 35 20 4.715 - 14
Mobil +49 172.35 23 170
Fax +49 35 204.715 - 15
Mail gessner@fahrzeugbau-gessner.de
Web www.fahrzeugbau-gessner.de

Bekemeier GmbH & Co. KG

Am Zollamt 4 | 32312 Lübbecke
Ansprechpartner/ Vertrieb: Frank Kleine, Tel: 05741/2349-22
frank.kleine@wohnmobil-luebbecke.de
Ansprechpartner/ Werkstatt: Sascha Henke | Tel: 05741/2349-23
sascha.henke@wohnmobil-luebbecke.de
www.wohnmobil-luebbecke.de

Max Löber | VanMe GmbH

Peutestrasse 51b
20539 Hamburg
Telefon 0 40.22 86 40 29
Mail info@vanme.de
www.vanme.de

Reiwo-Service Zivkovic

Klaus Zivkovic
Kölner Straße 59 | 45481 Mülheim an der Ruhr
Tel: 0208/6268350
Mail info@reiwo-service.de
Web reiwo-service.de/

JR Reisemobile

Philipp-Reis-Straße 23
63477 Maintal
Tel: 069/40807711
Mail: info@jr-reisemobile.de
www.jr-reisemobile.de



MADE TO IMPRESS

Cargo Clips

Ansprechpartner

Stefan Ilg
Verkaufsdirektor
Tel. +49 174 7671 168
Tel. +43 676 747 0108
stefan.ilg@cargoclips.com

Produktionsstandort:

CargoClips
Strass 17
5301 Eugendorf bei Salzburg (AT)
Telefon: +49 174 767 1168 (D)
Telefon: +43 676 747 0108 (AT)
Mail: info@cargoclips.com

Firmensitz:

CargoClips Transporter Systeme
by Autocom Rental & Trading GesmbH
Schmiedingerstraße 67
5020 Salzburg (AT)

www.cargoclips.com

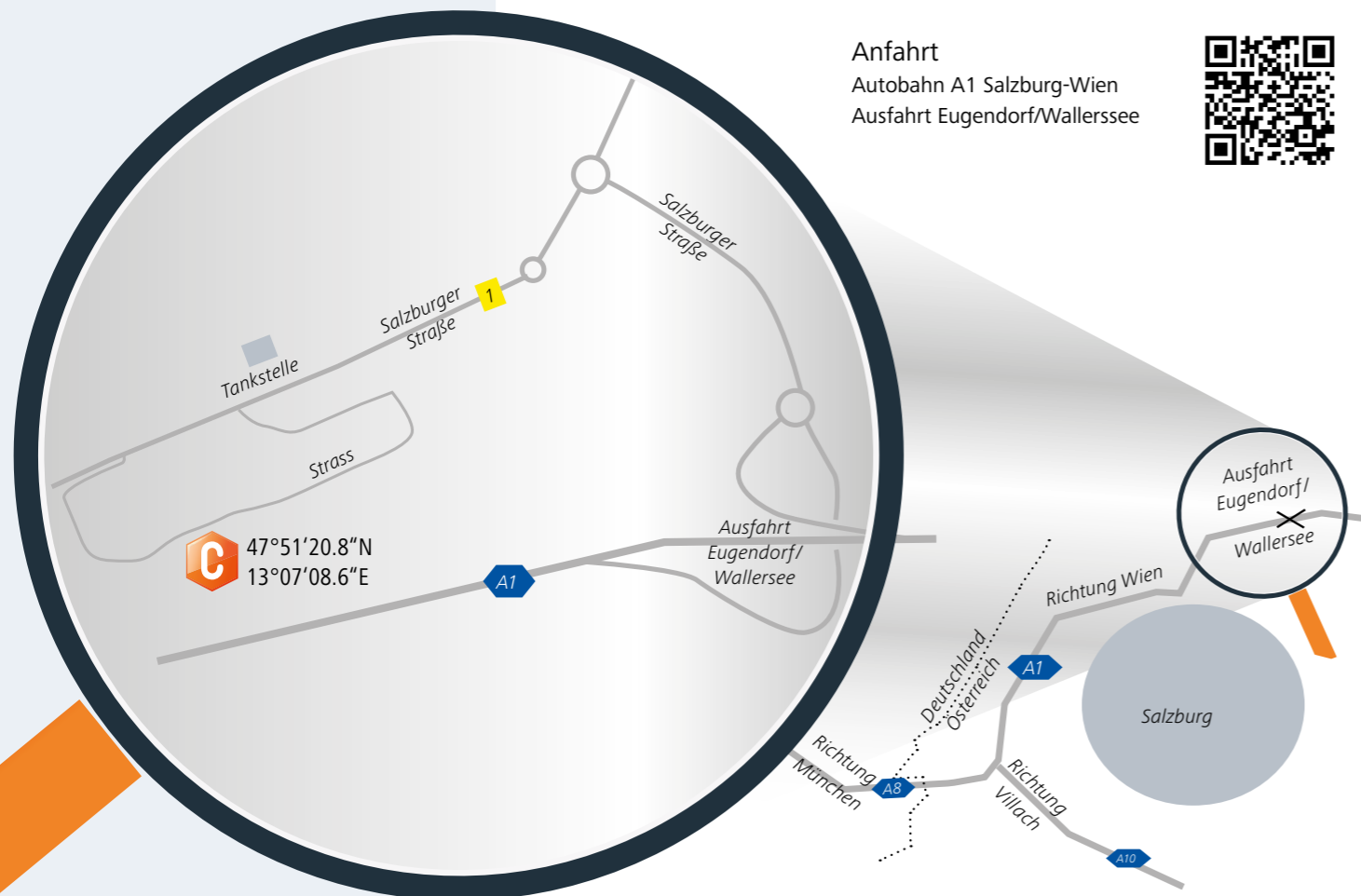

Anfahrt
Autobahn A1 Salzburg-Wien
Ausfahrt Eugendorf/Wallersee



CASTELLO 
OPEN TO THE WORLD

Allgemeine Hinweise

Die Masse eines Fahrzeugs in fahrbereitem Zustand wird nach VO(EU) Nr. 1230/2012 ermittelt. Sie bezieht sich auf die Grundvariante inklusive Grundausstattung (75 kg für Fahrer, gefüllter Kraftstofftank, gefüllter Wassertank mit 20 Liter). Die Masse in fahrbereitem Zustand sowie die mögliche Zuladung und die Personenzahl können sich bei unterschiedlicher Motorisierung oder Ausstattungsvariante und durch Einbau von Modulen oder Anbau von Ausstattungen ändern. Abweichungen im Rahmen der Werkstoleranzen (+/- 5%) sind möglich und zulässig. Wenn Sie Module oder Zusatzausstattung bestellen und/oder mit mehreren Personen auf Reisen gehen, sollten Sie prüfen, ob eine Auflastung des Fahrzeugs sinnvoll ist. Bis zum Kauf bzw. bis zur Auslieferung können diese sich ändern.

Das Copyright liegt bei der Autocom Rental & Trading GesmbH. Bei der Angabe von Preisen und technischen Daten bleiben eventuelle Druckfehler und Irrtümer vorbehalten. Eine Marke der Autocom Rental & Trading GesmbH.



Cargo Clips



CASTELLO
OPEN TO THE WORLD



Yes!
WE'RE OPEN
www.hellocastello.com

CargoClips Transporter Systeme
by Autocom Rental & Trading GesmbH
Schmiedingerstr. 67 | 5020 Salzburg (AT)
Telefon: +49 174 767 1168 (Deutschland)
Telefon: +43 676 747 0108 (Österreich)
Mail: info@cargoclips.com



Produktionsstandort CargoClips
Strass 17 | 5301 Eugendorf bei Salzburg (AT)

Cargo Clips



www.cargoclips.com